

1. 水泳競技

(1) 総合成績

順位	1	2	3	4	5	6	7	8
郡市名	各務原市	岐阜市	大垣市	可児市	多治見市	瑞浪市	土岐市	恵那市
競技得点	8	7	6	5	4	3	2	1

2. ボート競技

※中止

3. カヌー競技

(1) 総合成績

順位	1	2	3	4	5	6	7
郡市名	中津川市	加茂郡	美濃加茂市	大垣市	土岐市	美濃市	下呂市
競技得点	7	6	5	4	3	2	1

4. ウェイトリフティング競技

(1) 総合成績

順位	1	2	3	4
郡市名	土岐市	大垣市	岐阜市	可児市
得点合計	47	37	28	26
競技得点	4	3	2	1

(2) 競技得点 ※各階級得点 1位6点、2位5点～6位1点

	56kg	62kg	69kg	77kg	85kg	94kg	105kg	+105kg	合計	順位	競技得点
土岐市	10	5	0	6	4	5	6	11	47	1	4
大垣市	5	6	0	0	11	10	5	0	37	2	3
岐阜市	0	4	9	9	3	3	0	0	28	3	2
可児市	3	3	9	3	2	2	4	0	26	4	1

5. ボウリング競技

(1) 総合成績

順位	1	1	1	1	5	6	7	7
郡市名	不破郡	高山市	関市	大垣市	土岐市	郡上市	可児市	養老郡
得点合計	12	12	12	12	8	5	4	4
競技得点	6.5	6.5	6.5	6.5	4	3	1.5	1.5

(2) 種別(競技)成績

順位	1	2	3	4	5	6	7	8
得点	8	7	6	5	4	3	2	1
一般男子	高山市	不破郡	関市	大垣市	郡上市	羽島市	養老郡	可児市
一般女子	土岐市	大垣市	関市	不破郡	高山市	可児市	養老郡	郡上市

6. ヨット競技

(1) 総合成績

順位	1	2	3
郡市名	大垣市	養老郡	海津市
得点合計	13	36	48
競技得点	3	2	1

(2) 競技得点 ※OSC⇒失格・DNS⇒棄権、8点を与える。1郡市上位2位までの艇に対し、有効とする。

回戦 郡市	1 回 戦		2 回 戦		3 回 戦		4 回 戦		小計	合 計	
	順位	得点	順位	得点	順位	得点	順位	得点		得点	順位
大垣市	3	3	1	1	2	2	1	1	7	13	1
	1	1	2	2	1	1	2	2	6		
	2	2	4	4	4	4	5	5	15		
海津市	4	4	6	6	7	7	6	6	23	48	3
	5	5	7	7	6	6	7	7	25		
養老郡	6	6	5	5	5	5	3	3	19	36	2
	7	7	3	3	3	3	4	4	17		

7. 山岳競技

※中止

8. 陸上競技

(1) 総合成績

順位	1	2	3	4	5	6	7	8
郡市名	高山市	各務原市	岐阜市	大垣市	土岐市	中津川市	本巣市	美濃加茂市
得点合計	85	82	81	68	57	39	36	34
競技得点	8	7	6	5	4	3	2	1

9 サッカー競技

(1) 総合成績

順位	1	1	3	3	5	5	5	棄権
郡市名	高山市	各務原市	土岐市	加茂郡	郡上市	下呂市	養老郡	
競技得点	7.5	7.5	5.5	5.5	2.5	2.5	2.5	0

(2) 種別(競技)成績

Aゾーン

順位	1	2	3	棄権
郡市名	高山市	土岐市	郡上市	

Bゾーン

順位	1	2	3	3
郡市名	各務原市	加茂郡	下呂市	養老郡

◆Aゾーン 杉崎公園グラウンド(杉崎)

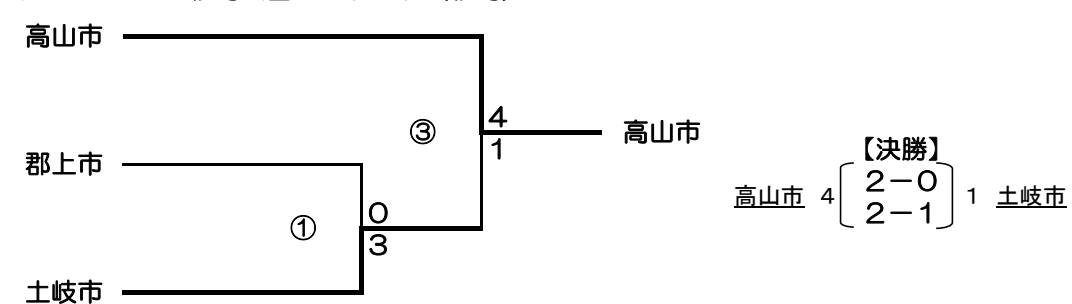

◆Bゾーン ふれあい広場X(黒内)

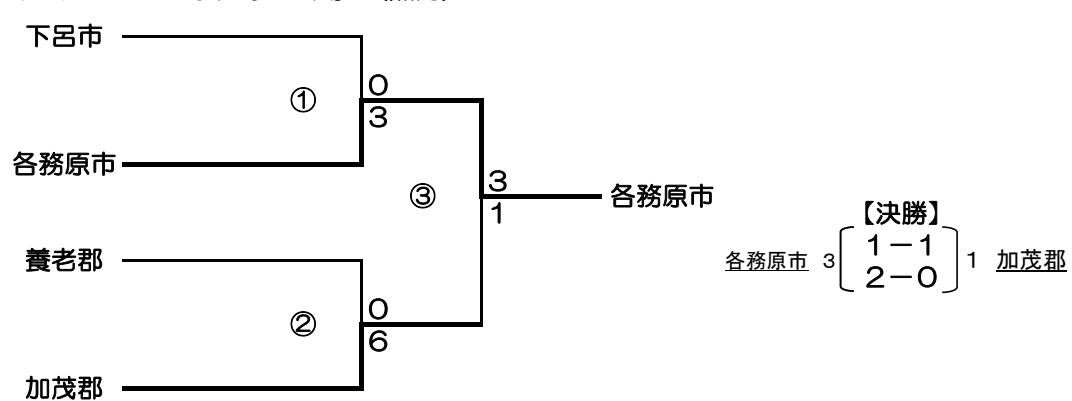

10. テニス競技

(1) 総合成績

順位	1	2	3	3	3	6	7	7	7	7	7
郡市名	各務原市	岐阜市	大垣市	関市	安八郡	可児市	揖斐郡	多治見市	高山市	恵那市	郡上市
得点合計	16	13	9.5	9.5	9.5	8	5.5	5.5	5.5	5.5	5.5
競技得点	8	7	5	5	5	3	0.6	0.6	0.6	0.6	0.6

(2) 種別(競技)得点

順位	1	2	3	4	5	6	7	8
得点	8	7	5.5	5.5	2.5	2.5	2.5	2.5
男子	各務原市	安八郡	郡上市	多治見市	岐阜市	本巣市	関市	美濃加茂市
女子	岐阜市	関市	揖斐郡	恵那市	可児市	大垣市	不破郡	中津川市
壮年	各務原市	大垣市	高山市	可児市	岐阜市	瑞穂市	不破郡	安八郡

(3) 郡市別 順位・得点

郡市名	男子	得点	女子	得点	壮年	得点	合計	総合順位
各務原市	1	8			1	8	16	1
岐阜市	5	2.5	1	8	5	2.5	13	2
大垣市			5	2.5	2	7	9.5	3
揖斐郡			3	5.5			5.5	7
可児市			5	2.5	3	5.5	8	6
土岐市								
多治見市	3	5.5					5.5	7
関市	5	2.5	2	7			9.5	3
高山市					3	5.5	5.5	7
羽島市								
不破郡			5	2.5	5	2.5	5	
中津川市			5	2.5			2.5	
恵那市			3	5.5			5.5	7
山県市								
養老郡								
郡上市	3	5.5					5.5	7
加茂郡								
美濃加茂市	5	2.5					2.5	
安八郡	2	7			5	2.5	9.5	3
飛騨市								
瑞穂市					5	2.5	2.5	
本巣市	5	2.5					2.5	

男子の部 高山市・高山市岡本テニスコート (2018.9.23)

	1R	2R	SF	F
1 岐阜市		岐阜市21		
		D(61)		
2 可児市		S1(61)	郡上市21	
		S2(16)		
3 郡上市		郡上市21	D(76/5)	
			S1(16)	
4 揖斐郡		D(46)	S2(75)	
		S1(63)		
		S2(60)		安八郡20
5 恵那市		安八郡21		D(32)
		D(57)		S1(61)
6 安八郡		S1(61)	安八郡21	S2(61)
		S2(60)		
7 B Y E		本巣市	D(46)	
		D()	S1(61)	
8 本巣市		S1()	S2(61)	
		S2()		
				各務原市21
9 関市		関市21		D(64)
		D(62)		S1(16)
10 大垣市		S1(06)		S2(62)
		S2(63)	多治見市21	
11 B Y E		多治見市	D(57)	
		D()	S1(62)	
12 多治見市		S1()	S2(63)	
		S2()		各務原市20
13 中津川市		美濃加茂市21		D(61)
		D(63)		S1(63)
14 美濃加茂市		S1(26)		S2()
		S2(63)	各務原市20	
15 高山市		各務原市30	D(75)	
		D()	S1(60)	
16 各務原市		D(62)	S2()	
		S1(61)		
		S2(61)		

女子の部 高山市・高山市中山テニスコート (2018.9.23)

		1R	2R	SF	F
1	可児市		可児市21		
			D(64)		
2	多治見市		S1(60)		
			S2(36)	揖斐郡20	
3	郡上市		揖斐郡21	D(75)	
			D(46)	S1(76/3)	
4	揖斐郡		S1(75)	S2()	
			S2(60)		岐阜市20
5	B Y E		岐阜市		D(60)
			D()		S1(63)
6	岐阜市		S1()	岐阜市21	S2()
			S2()		
7	高山市		大垣市30	D(64)	
			D(60)	S1(61)	
8	大垣市		S1(64)	S2(36)	
			S2(63)		
9	恵那市		恵那市30		岐阜市20
			D(60)		D(64)
10	加茂郡		S1(61)	恵那市20	S1(43) ret.
			S2(60)		S2(DEF)
11	不破郡		不破郡21	D(61)	
			D(64)	S1(63)	
12	瑞穂市		S1(64)	S2()	
			S2(06)		関市21
13	中津川市		中津川市		D(64)
			D()		S1(63)
14	B Y E		S1()	関市21	S2(DEF)
			S2()		
15	関市		関市21	D(75)	
			D(76/9)	S1(60)	
16	各務原市		S1(64)	S2(DEF)	
			S2(DEF)		

壮年の部 下呂市・あさぎりスポーツ公園テニスコート (2018.9.23)

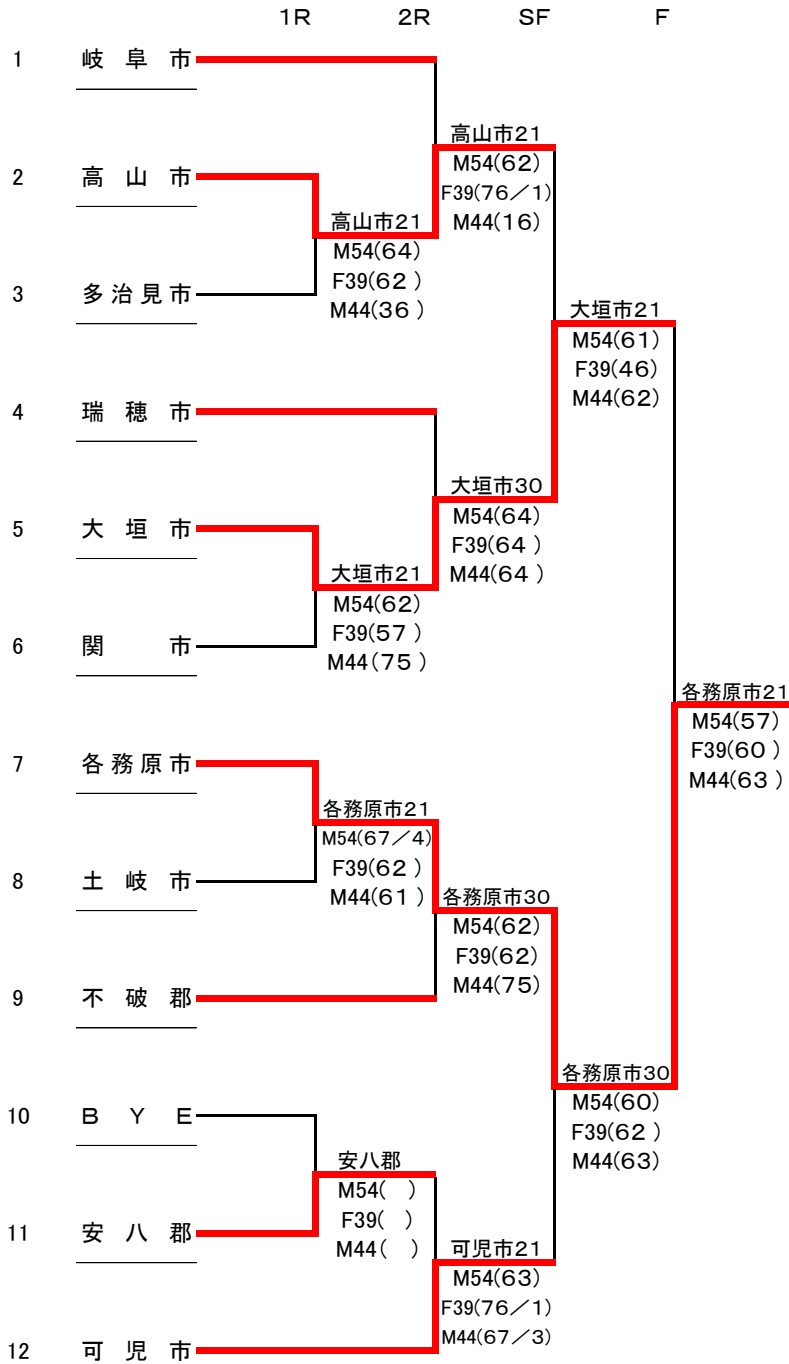

11. ホッケー競技

(1) 総合成績

順位	1	2	3
郡市名	各務原市	岐阜市	可児市
種別得点合計	16	13	7
競技得点	3	2	1

(2) 種別(個別)成績

順位		1	2	3
男子	郡市名	各務原市	可児市	岐阜市
	種別得点	8	7	6
女子	郡市名	各務原市	岐阜市	
	種別得点	8	7	

【対戦結果】

男子(3チーム:リーグ戦)

	岐阜市	可児市	各務原市	勝ち点
岐阜市		×	×	0
可児市	○		×	3
各務原市	○	○		6

女子(2チーム:岐阜市:各務原市)※2試合行い、優勝を決める。

	1戦	2戦	勝ち点	得失点
岐阜市	○	×	3	-1
各務原市	×	○	3	1

12. バスケットボール競技

(1) 総合成績

順位	1	1	3	4	4	6	6	8	8
郡市名	大垣市	高山市	各務原市	多治見市	下呂市	郡上市	中津川市	岐阜市	本巣郡
得点合計	7	7	6	4	4	3	3	2	2
競技得点	7.5	7.5	6	4.5	4.5	2.5	2.5	0.5	0.5

(2) 種別成績

順位	1	2	3	4
得点	4	3	2	1
一般男子Aブロック	大垣市	高山市	各務原市	加茂郡
一般男子Bブロック	多治見市	下呂市	岐阜市	郡上市
一般女子Aブロック	各務原市	中津川市	郡上市	下呂市
一般女子Bブロック	高山市	大垣市	本巣郡	可児市

会場：高山市 久々野体育館

1. 組合せ

[男子Aブロック]

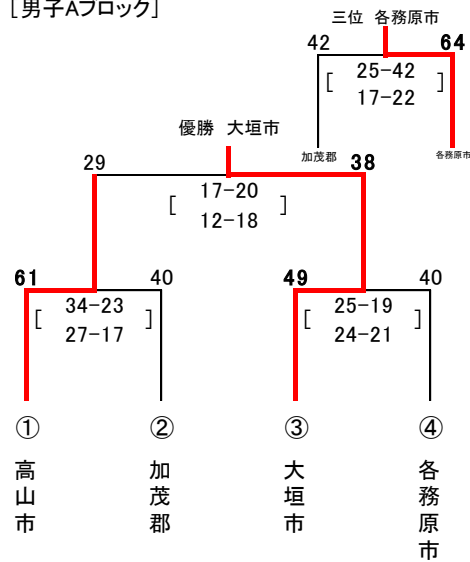

[男子Bブロック]

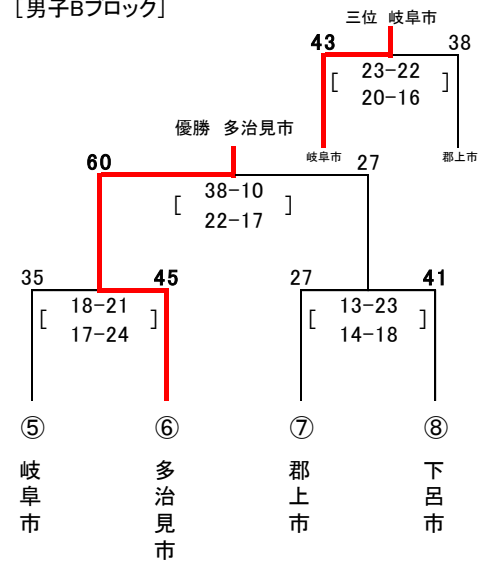

[女子Aブロック]

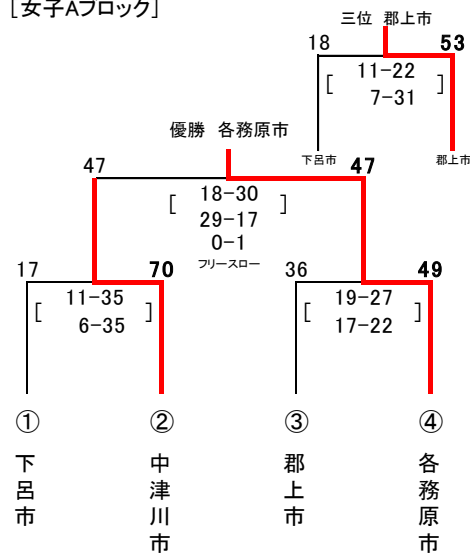

[女子Bブロック]

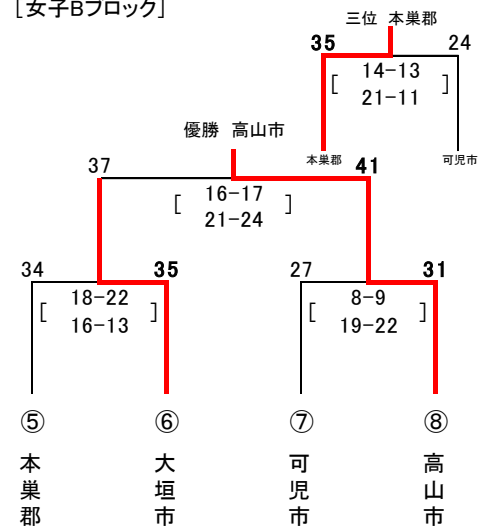

13 柔道競技

(1) 総合成績

順位	1	2	3	3	5	5	5	5
郡市名	羽島市	岐阜市	関市	高山市	羽島郡	美濃加茂市	恵那市	美濃市
競技得点	8	7	5.5	5.5	2.5	2.5	2.5	2.5

◆決勝

準優勝		優勝	
岐阜市	2	2(代)	羽島市

◆対戦表

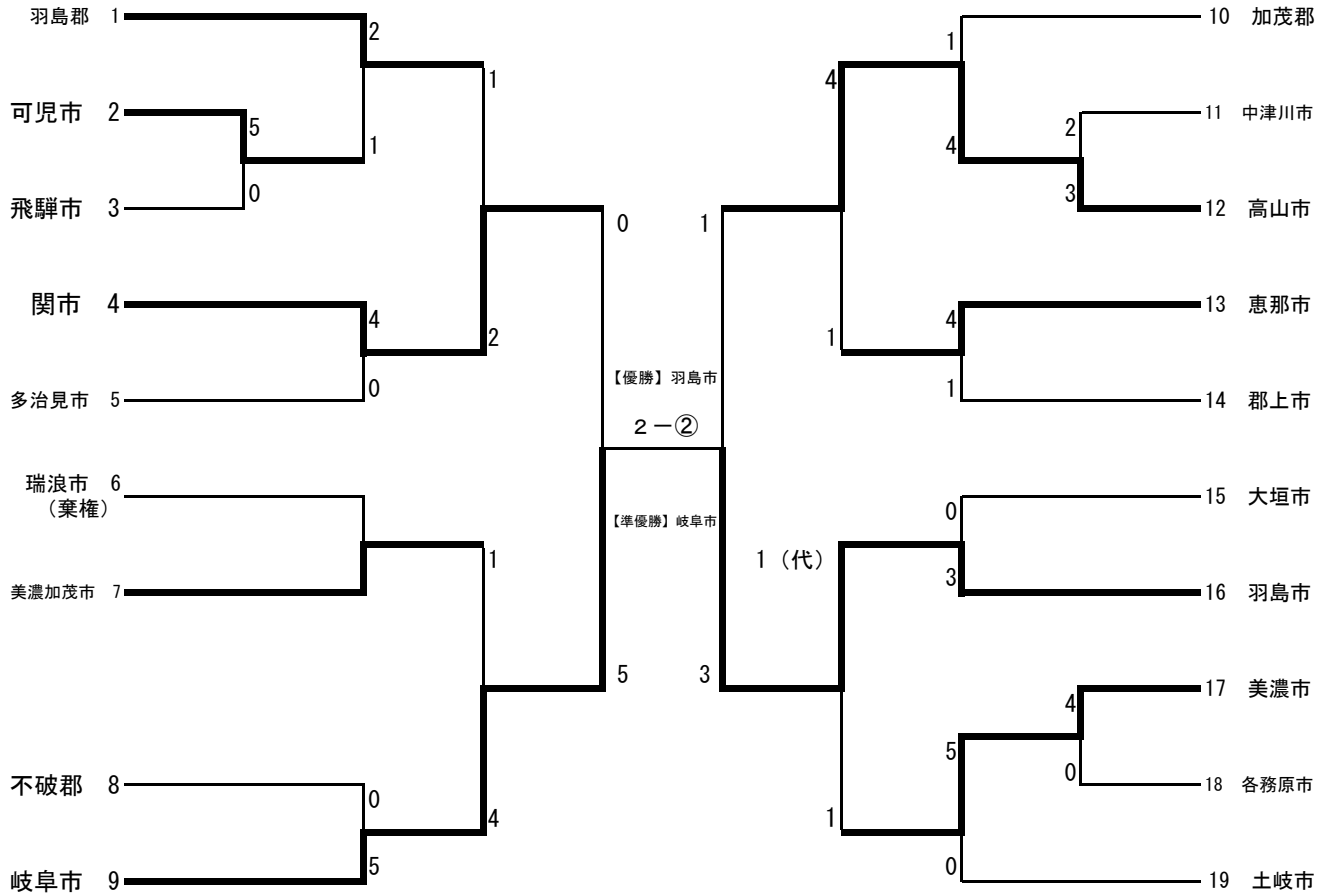

14 バドミントン競技

(1) 総合成績

順位	1	2	3	4	4	6	6	6	6	6	6
郡市名	大垣市	各務原市	岐阜市	高山市	不破郡	多治見市	羽島市	土岐市	瑞穂市	関市	中津川市
得点合計	16	14	11	8	8	2.5	2.5	2.5	2.5	2.5	2.5
競技得点	8	7	6	4.5	4.5	1	1	1	1	1	1

(2) 種別成績

順位	1	2	3	3	5	5	5	5
得点	8	7	5.5	5.5	2.5	2.5	2.5	2.5
一般男子	大垣市	各務原市	高山市	岐阜市	多治見市	羽島市	不破郡	土岐市
一般女子	大垣市	各務原市	不破郡	岐阜市	瑞穂市	高山市	関市	中津川市

◆ 男子

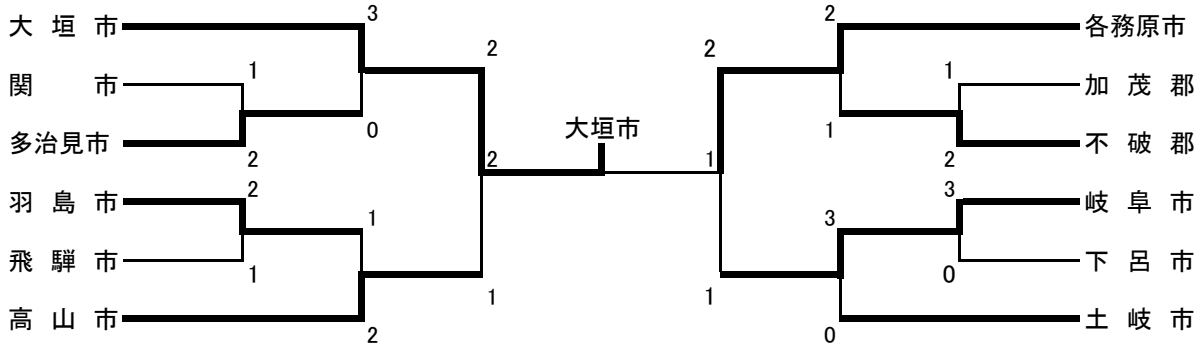

◆ 女子

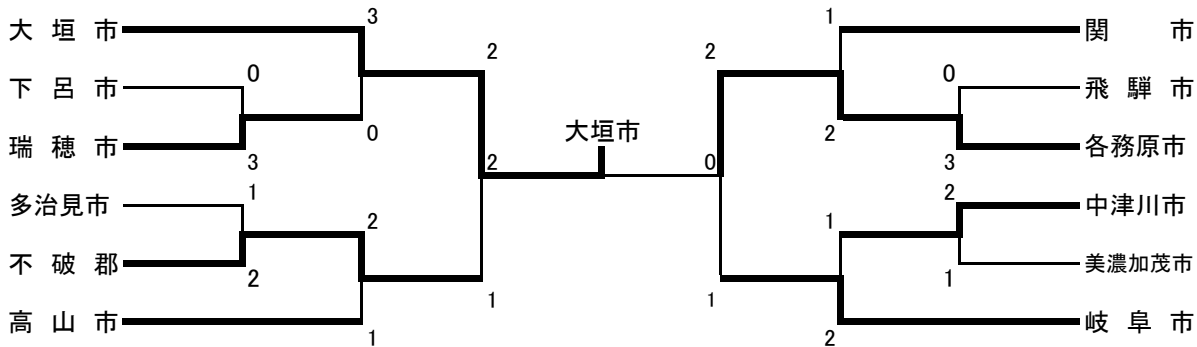

15. ライフル射撃競技

(1) 総合成績

順位	1	2	3	4	5
郡市名	岐阜市	各務原市	土岐市	郡上市	揖斐郡
得点合計	52	44	13	12	8
競技得点	5	4	3	2	1

16. 体操競技

(1) 総合成績

順位	1	2	3	3	5
郡市名	岐阜市	大垣市	土岐市	可児郡	中津川市
得点合計	22	15	11	11	3
競技得点	5	4	2.5	2.5	1

(2) 種別成績

体操競技

順位	1	2	3	4
一般男子	岐阜市	可児郡	土岐市	中津川市
得点	6	5	4	3
一般女子	大垣市	岐阜市	土岐市	
得点	6	5	4	

新体操競技

順位	1	2	3	4
一般男子	可児郡	岐阜市	大垣市	土岐市
得点	6	5	4	3
一般女子	岐阜市	大垣市		
得点	6	5		

17. 自転車競技

(1) 総合成績

順位	1	2	3	4	5	6	7	8
郡市名	大垣市	岐阜市	可児市	各務原市	美濃市	土岐市	加茂郡	羽島郡
得点合計	120	69	33	32	24	21	15	9
競技得点	8	7	6	5	4	3	2	1

(2) 種別成績

トラックレーサーの部

順位		1	2	3
1 km タイムトライアル	郡市名	岐阜市	大垣市	大垣市
	記録	1分13.74秒	1分14.18秒	1分16.00秒
スプリント	郡市名	大垣市	大垣市	岐阜市
	記録	11.91秒		
6 kmスクラッチ	郡市名	大垣市	大垣市	岐阜市
	記録	9分00.18秒		
ケイリン	郡市名	大垣市	大垣市	大垣市
	記録	12.67秒		
チームスプリント	郡市名	岐阜市	大垣市	各務原市
	記録	1分29.56秒	1分30.19秒	1分31.44秒

ロードレーサーの部

順位		1	2	3
1 km タイムトライアル	郡市名	大垣市	美濃市	岐阜市
	記録	1分12.22秒	1分13.06秒	1分15.10秒
800m速度競走	郡市名	美濃市	岐阜市	大垣市
	記録	1分02.76秒		
6 kmスクラッチ	郡市名	岐阜市	大垣市	大垣市
	記録	8分45.15秒		
ケイリン	郡市名	土岐市	各務原市	岐阜市
	記録	13.81秒		
チームスプリント	郡市名	大垣市	加茂郡	土岐市
	記録	1分28.99秒	1分31.92秒	1分31.99秒

18. ソフトテニス競技

(1) 総合成績

順位	1	2	3	4	5	6	7	8
郡市名	岐阜市	安八郡	大垣市	多治見市	瑞浪市	加茂郡	高山市	関市
得点合計	23	18	17.5	13.5	5.5	5.5	5	5
競技得点	8	7	6	5	3.5	3.5	1.5	1.5

(2) 種別成績

順位	1	2	3	4	5	6	7	8
得点	8	7	5.5	5.5	2.5	2.5	2.5	2.5
男子	岐阜市	安八郡	瑞浪市	加茂郡	多治見市	本巣市	大垣市	不破郡
女子	大垣市	岐阜市	安八郡	多治見市	土岐市	高山市	関市	可児市
成壮年	岐阜市	大垣市	安八郡	多治見市	関市	美濃加茂市	下呂市	高山市

男子 (中山コート)

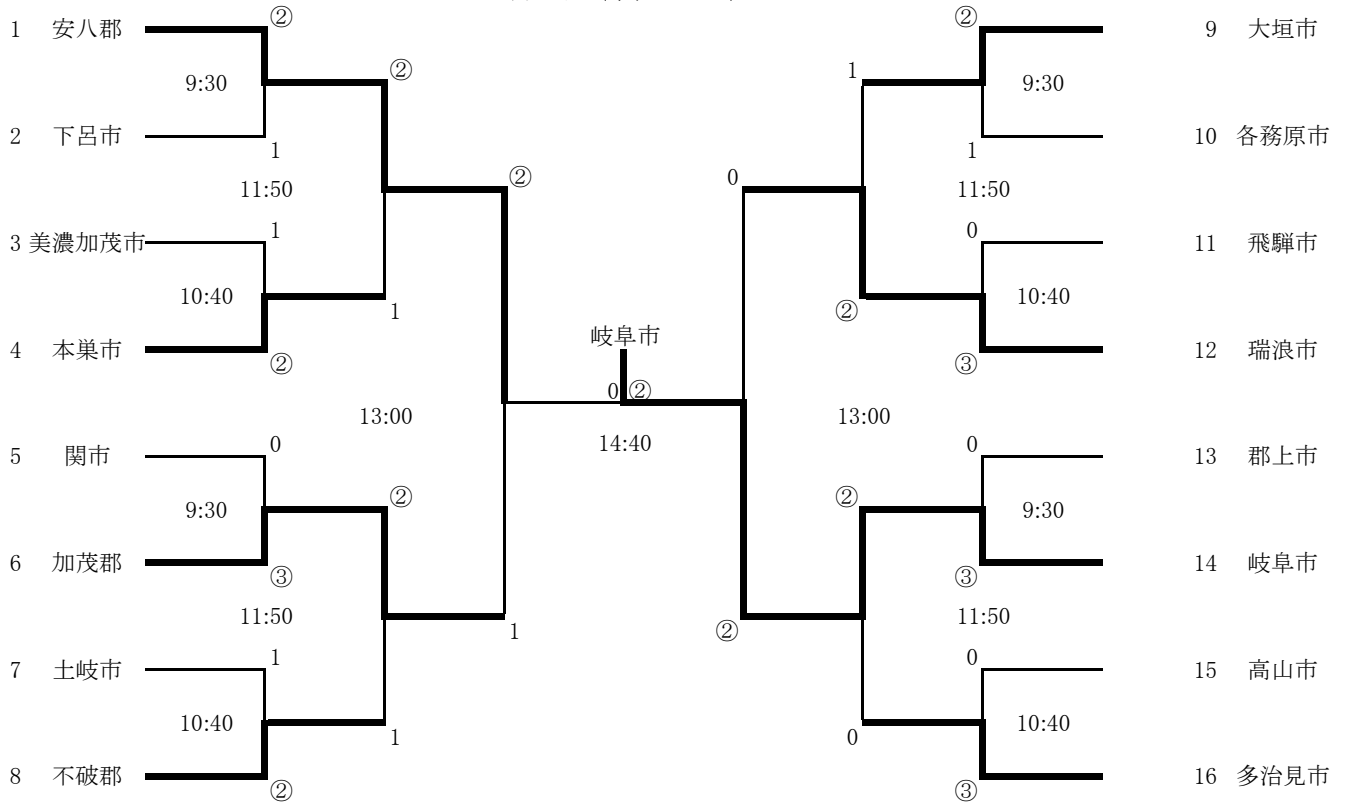

女子 (中山コート)

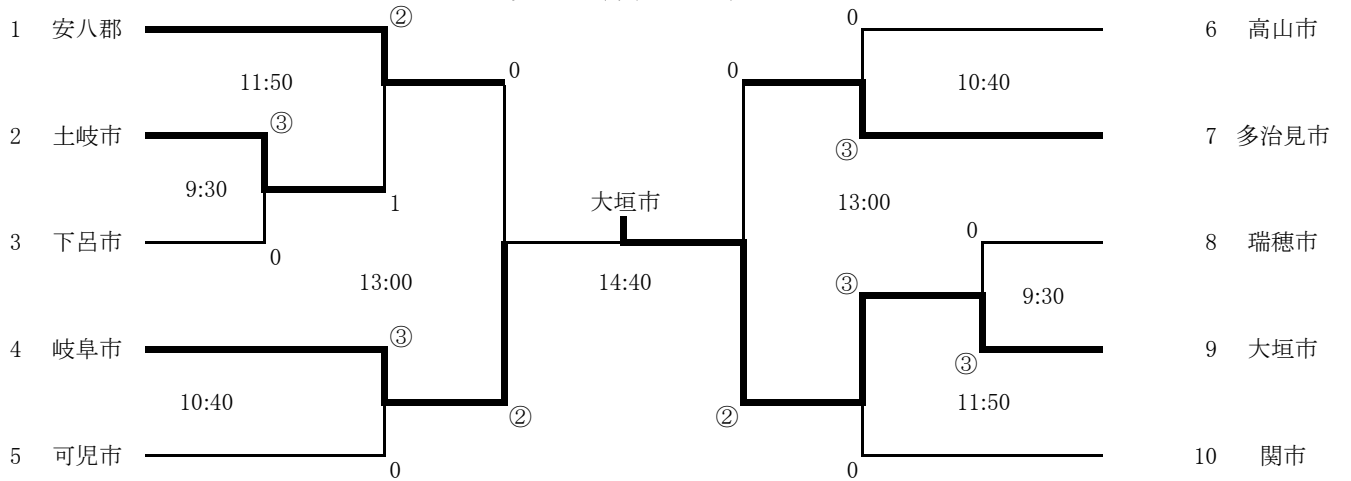

成 壮 年 (岡本テニスコート)

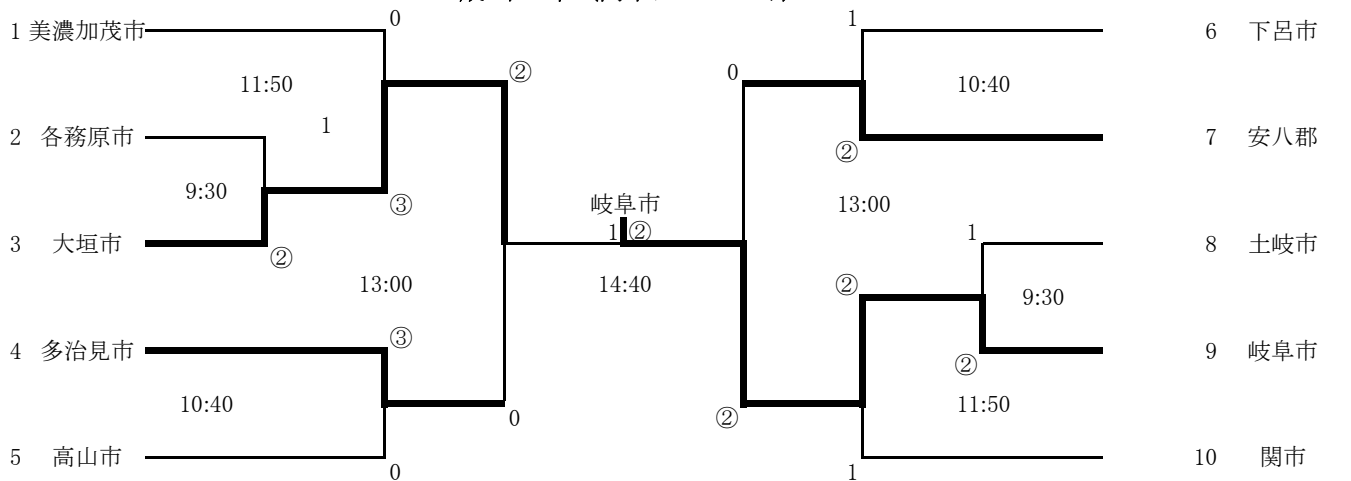

19. 軟式野球競技

(1) 総合成績

順位	1	2	3	4	5	6	7	8
郡市名	大垣市	瑞穂市	美濃加茂市	高山市	飛騨市	土岐市	郡上市	本巢市
種目得点合計	15	13	10	5.5	5.5	5.5	2.5	2.5
試合得点合計	21	15	12	8	6	5	4	2
競技得点	8	7	6	5	4	3	2	1

※種目得点合計が同点の場合は、試合得点合計の多い郡市を上位とする

(2) 種別成績

一般の部

順位	1	1	3	3	5	5	5	5
郡市名	瑞穂市	大垣市	土岐市	高山市	郡上市	下呂市	羽島郡	美濃加茂市
競技得点合計	6	15	5	8	3	0	0	2
競技得点	7.5	7.5	5.5	5.5	2.5	2.5	2.5	2.5

壮年の部

順位	1	1	3	3	5	5	5	5
郡市名	美濃加茂市	大垣市	瑞穂市	飛騨市	大野郡	関市	中津川市	本巢市
競技得点合計	10	6	9	6	0	1	0	2
競技得点	7.5	7.5	5.5	5.5	2.5	2.5	2.5	2.5

20. バレーボール競技

(1) 総合成績

順位	1	2	3	3	3	3	7	8	8	8
郡市名	大垣市	羽島郡	山県市	郡上市	中津川市	多治見市	高山市	羽島市	可児市	本巢郡
得点合計	22	12.5	8	8	8	8	7.5	5.5	5.5	5.5
競技得点	8	7	4.5	4.5	4.5	4.5	2	0.33	0.33	0.33

(2) 種別成績

順位	1	2	3	3	5	5	5	5
種目得点	8	7	5.5	5.5	2.5	2.5	2.5	2.5
シニア男子	山県市	大垣市	羽島市	郡上市	中津川市	下呂市	高山市	美濃加茂市

順位	1	2	3	3	5	5	5	5
種目得点	8	7	5.5	5.5	2.5	2.5	2.5	2.5
シニア女子	大垣市	羽島郡	可児市	中津川市	下呂市	郡上市	高山市	瑞穂市

順位	1	2	3	3	5	5	5	5
種目得点	8	7	5.5	5.5	2.5	2.5	2.5	2.5
マスター女子	多治見市	大垣市	本巢郡	羽島郡	高山市	美濃市	飛騨市	美濃加茂市

21. ハンドボール競技

(1) 総合成績

順位	1	1	3	4	5
郡市名	高山市	各務原市	大垣市	羽島郡	不破郡
得点合計	15	15	11	9.5	5.5
競技得点	4.5	4.5	3	2	1

(2) 種別成績

順位	1	2	3	3	5
得点	8	7	5.5	5.5	4
一般男子	各務原市	高山市	大垣市	不破郡	羽島郡
順位	1	2	3	3	
得点	8	7	5.5	5.5	
一般女子	高山市	各務原市	羽島郡	大垣市	

22. 剣道競技

(1) 総合成績

順位	1	2	3	4	5	6	7	8	8
郡市名	高山市	大垣市	岐阜市	郡上市	加茂郡	養老郡	各務原市	多治見市	羽島郡
得点合計	56	40	37.5	36.5	27.5	25	18	12.5	12.5
競技得点	8	7	6	5	4	3	2	0.5	0.5

(2) 種別(種目)成績

順位		1	2	3	4	5	5	5	5
男子の部	郡市名	大垣市	高山市	岐阜市	養老郡	多治見市	羽島郡	加茂郡	郡上市
	得点	40	35	30	25	12.5	12.5	12.5	12.5
女子の部	郡市名	郡上市	高山市	各務原市	加茂郡	岐阜市	関市	瑞穂市	中津川市
	得点	24	21	18	15	7.5	7.5	7.5	7.5

23. 卓球競技

(1) 総合成績

順位	1	2	2	4	4	6	6	8	8
郡市名	羽島市	可児市	本巣市	各務原市	瑞穂市	岐阜市	高山市	揖斐郡	大垣市
競技得点	16	8	8	7	7	5.5	5.5	5	5
得点合計	8	6.5	6.5	4.5	4.5	2.5	2.5	0.5	0.5

(2) 種別成績

順位	1	2	3	3	5	5	5	5
得点	8	7	5.5	5.5	2.5	2.5	2.5	2.5
一般男子	羽島市	各務原市	高山市	本巣市	大垣市	加茂郡	揖斐郡	可児市
一般女子	羽島市	瑞穂市	可児市	岐阜市	関市	本巣市	揖斐郡	大垣市

◆男子

1	各務原市		揖斐郡	9
2	飛騨市		瑞浪市	10
3	土岐市		瑞穂市	11
4	大垣市		高山市	12
5	本巣市		可児市	13
6	関市		美濃市	14
7	養老郡		多治見市	15
8	加茂郡		羽島市	16

◆女子

1	羽島市		恵那市	9
2	多治見市		揖斐郡	10
3	関市		岐阜市	11
4	安八郡		加茂郡	12
5	土岐市		大垣市	13
6	可児市		美濃市	14
7	飛騨市		高山市	15
8	本巣市		瑞穂市	16

24. クレー射撃競技

(1) 総合成績

順位	1	2	2	4	4	4	7	8
郡市名	中津川市	郡上市	加茂郡	岐阜市	各務原市	土岐市	関市	可児市
得点合計	14	10	10	8	8	8	7	4
競技得点	8	6.5	6.5	4	4	4	2	1

(2) 種別成績

順位	1	2	3	4	5	6	7	8
得点	8	7	6	5	4	3	2	1
トラップ	郡上市	各務原市	中津川市	岐阜市	加茂郡	土岐市	瑞浪市	高山市
スキート	中津川市	関市	加茂郡	土岐市	可児市	岐阜市	郡上市	各務原市

(3) 個人成績

順位	1	2	3
トラップ	蒲 正成	中村 和樹	日置 幸彦
郡市・得点	郡上市 47	高山市 44	郡上市 43
スキート	飯田 真人	羽生 立美	長江 光夫
郡市・得点	可児市 41	郡上市 41	土岐市 39

※スキート1・2位は競射の結果(3対2) 3・4位も競射の結果(4対3)

25. ソフトボール競技

(1) 総合成績

順位	1	2	3	3	5	5	7	8
郡市名	大垣市	恵那市	飛騨市	岐阜市	不破郡	山県市	高山市	多治見市
得点合計	17	14	10	10	7	7	6.5	6
競技得点	8	7	5.5	5.5	3.5	3.5	2	1

(2) 種別成績

順位	1	2	3	3	5	5	5	5
得点	8	7	5.5	5.5	2.5	2.5	2.5	2.5
一般男子	恵那市	大垣市	飛騨市	岐阜市	山県市	美濃市	加茂郡	高山市

順位	1	2	3	3	5	5	5
得点	7	6	4.5	4.5	2	2	2
壮年男子	不破郡	恵那市	山県市	瑞穂市	高山市	美濃市	美濃加茂市

順位	1	2	3	3	5	5	5	棄権
得点	7	6	4.5	4.5	2	2	2	0
レディース	大垣市	多治見市	飛騨市	岐阜市	本巣郡	加茂郡	高山市	郡上市

順位	1	2	3	3	棄権	棄権
得点	4	3	1.5	1.5	0	0
エルダー	可児市	大垣市	土岐市	下呂市	飛騨市	郡上市

【一般男子】(会場：あさぎりスポーツ公園多目的グラウンド)

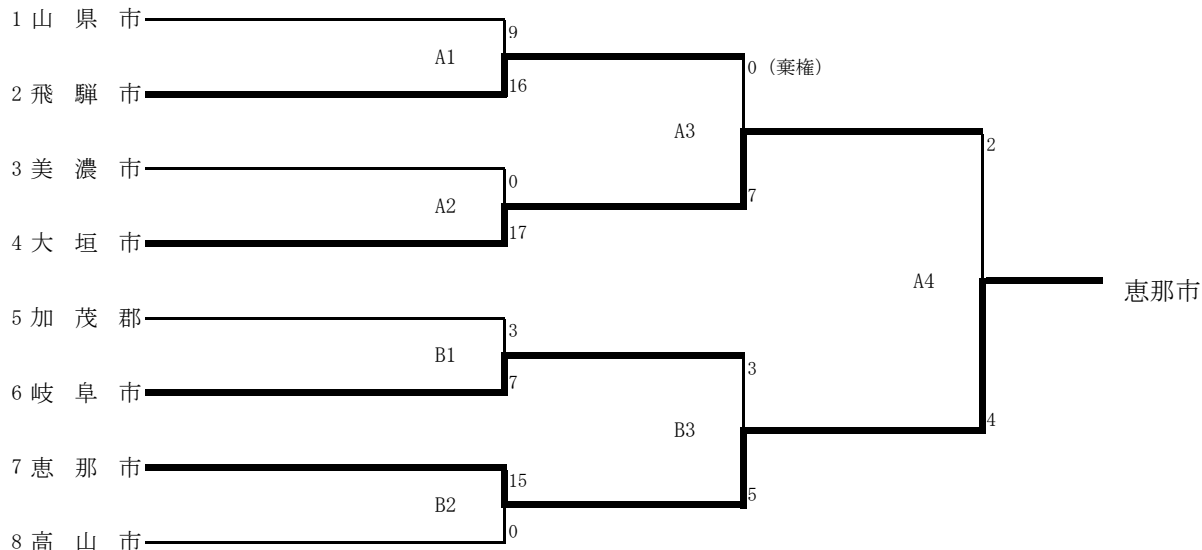

【壮年男子】（会場：小坂ふれあいグラウンド）

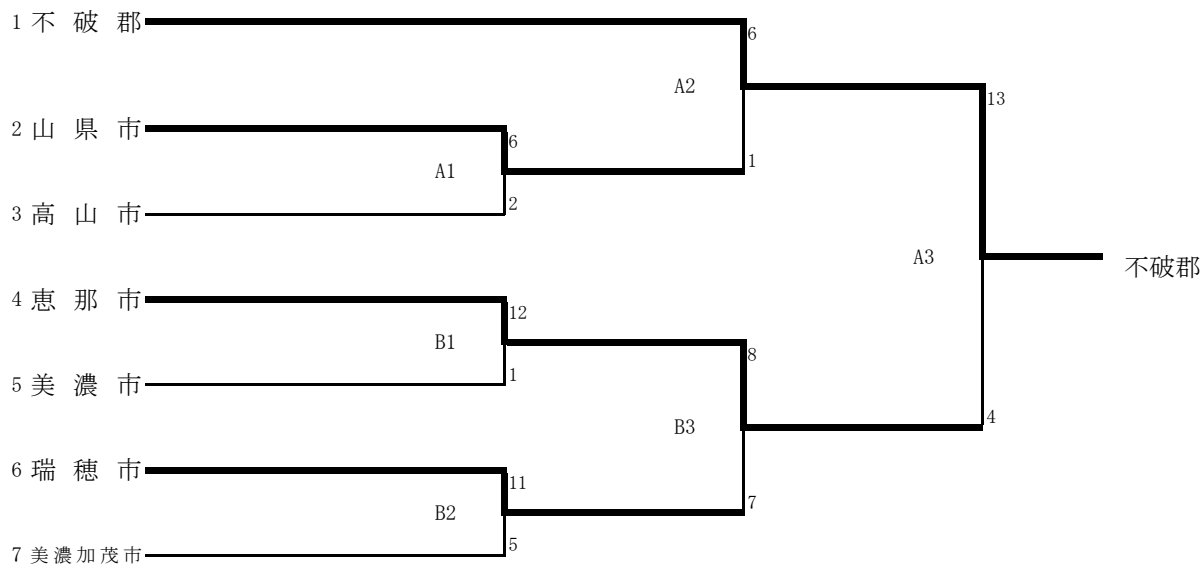

【レディース】（会場：飛騨川公園）

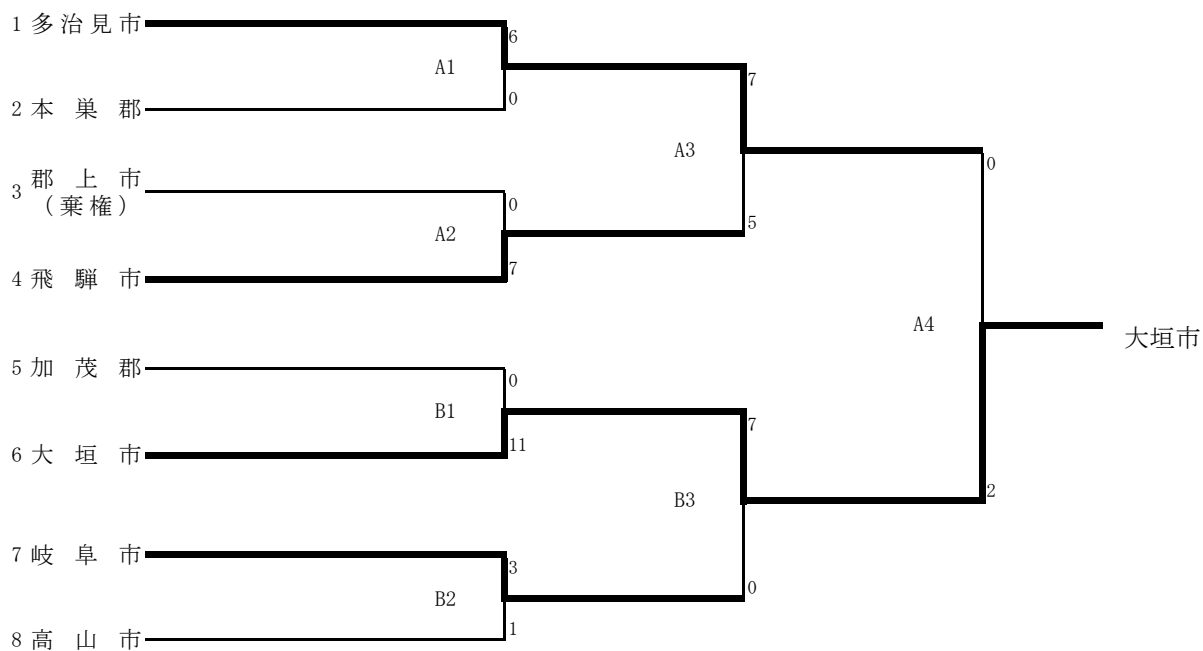

【エルダー】（会場：あさぎりスポーツ公園野球場）

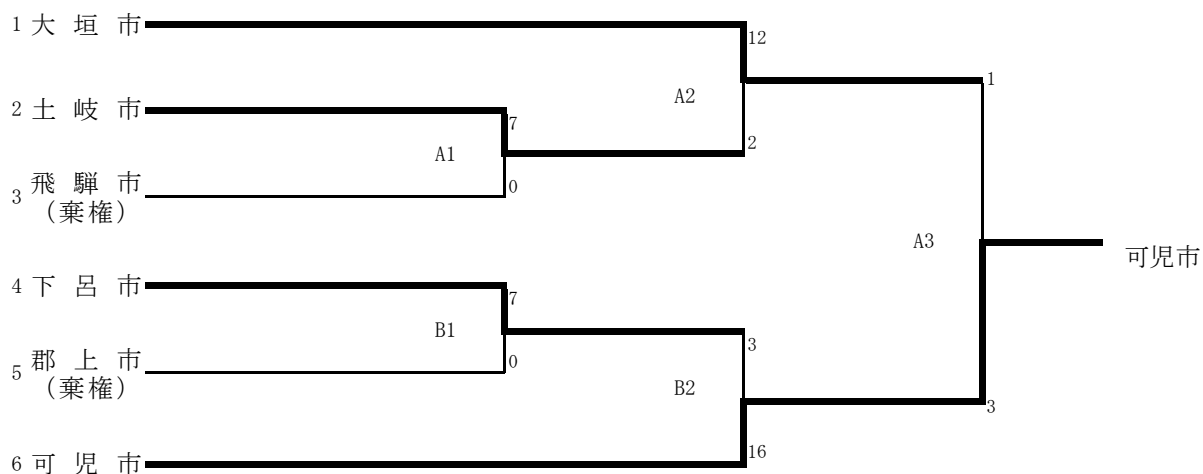

26. レスリング競技

(1) 総合成績

順位	1	2	3	3	5	5
郡市名	羽島市	岐阜市	中津川市	羽島郡	美濃加茂市	大垣市
競技得点	6	5	3.5	3.5	1.5	1.5

◆トーナメント表

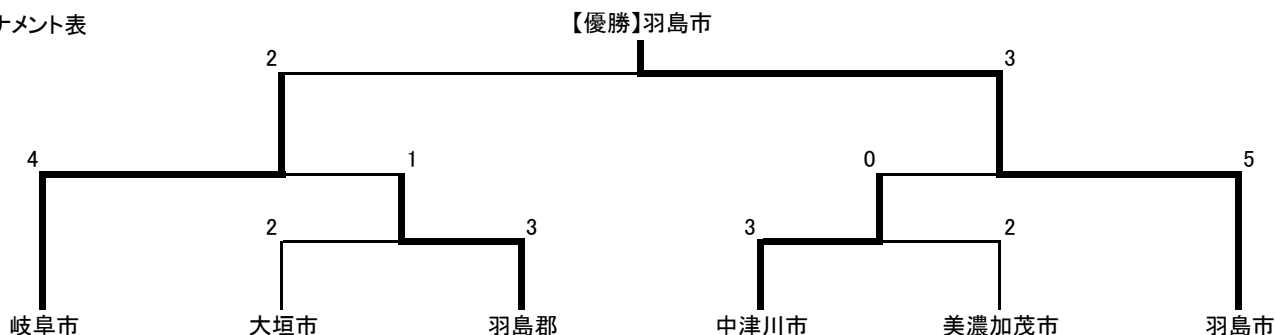

27. ラグビーフットボール競技

(1) 総合成績

順位	1	2	3	4
都市名	大垣市	関市	美濃加茂市	恵那市
競技得点	4	3	2	1

リーグ戦表	美濃加茂市	大垣市	恵那市	関市	成績	順位
美濃加茂市		① 5-53 ×	③ 50-0 ○	⑤ 7-41 ×	1勝2敗	3位
大垣市	① 53-5 ○		⑥ 52-5 ○	④ 24-17 ○	3勝	1位
恵那市	③ 0-50 ×	⑥ 5-52 ×		② 0-41 ×	3敗	4位
関市	⑤ 41-7 ○	④ 17-24 ×	② 41-0 ○		2勝1敗	2位

28. 馬術競技

(1) 総合成績

順位	1	2	2	4
郡市名	土岐市	各務原市	可児市	羽島郡
競技得点	4	2.5	2.5	1

29. 弓道競技

(1) 総合成績

順位	1	1	3	3	5	5	7	8
郡市名	可児市	大垣市	養老郡	関市	中津川市	高山市	多治見市	各務原市
得点合計	13	13	8	8	6	6	5	4
競技得点	7.5	7.5	5.5	5.5	3.5	3.5	2	1

(2) 種別成績

順位	1	2	3	4	5	6	7	8
得点	8	7	6	5	4	3	2	1
男子	可児市	大垣市	中津川市	多治見市	高山市	羽島市	土岐市	養老郡
女子	関市	養老郡	大垣市	可児市	各務原市	瑞浪市	高山市	土岐市

30. フェンシング競技

(1) 総合成績

順位	1	2	3	4
郡市名	大垣市	岐阜市	養老郡	各務原市
得点合計	28.5	28	24	13.5
競技得点	4	3	2	1

(2) 種別成績

順位	1	2	3	4
得点	8	7	5.5	5.5
男子フルーレ	大垣市	岐阜市	各務原市	養老郡
得点	8	7	5.5	5.5
男子サーブル	各務原市	岐阜市	大垣市	養老郡
得点	8	7	6	
女子フルーレ	岐阜市	大垣市	養老郡	
得点	8	7	6	
女子エペ	大垣市	養老郡	岐阜市	

◆各種別トーナメント表

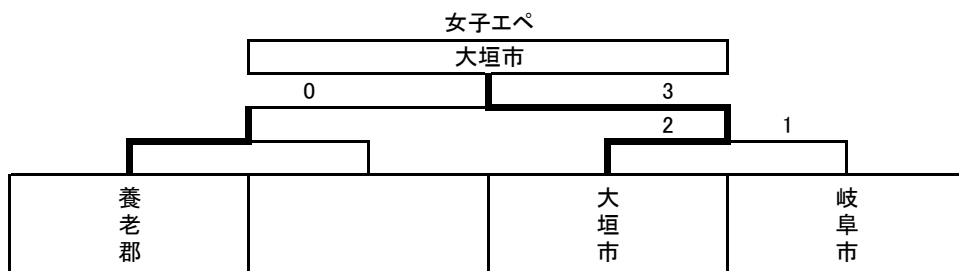
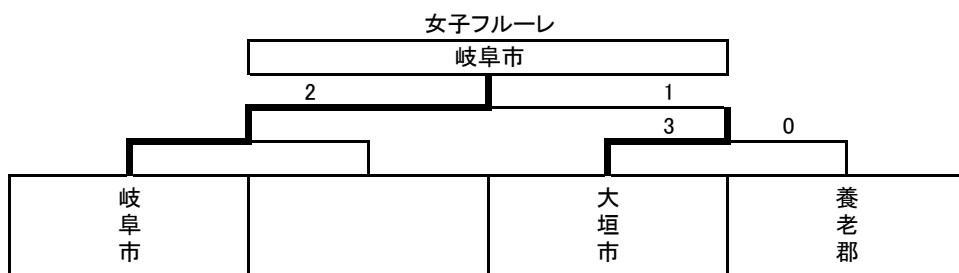
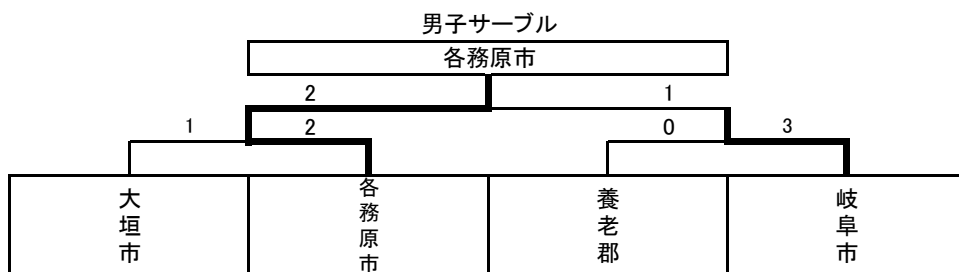
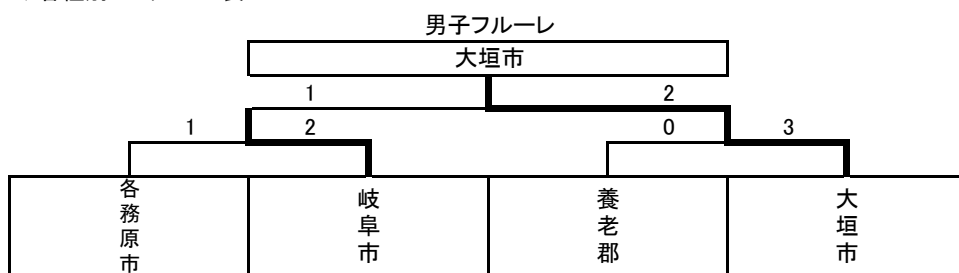

31. 相撲競技

(1) 総合成績

順位	1	2	3	4	5	6
郡市名	大垣市	岐阜市	郡上市	高山市	本巣市	瑞穂市
競技得点	6	5	4	3	2	1

(2) 種別(個別)成績

種別	1	2	3	3
青年の部	郡上市	郡上市	瑞穂市	本巣市
	市村光	高瀬日向	武田幸毅	伊藤琢也
一般の部	大垣市	大垣市	岐阜市	岐阜市
	大蔵翔	安田貴浩	旗克朗	赤座寿拓
壮年の部	高山市	本巣市	岐阜市	高山市
	吉倉英明	小森豊文	野村昌史	布和弥

32. 銃剣道競技

(1) 総合成績

順位	1	2	3	4	5
都市名	各務原市	瑞穂市	関市	大垣市	岐阜市
競技得点	5	4	3	2	1

◆リーグ戦表

※①～⑩は試合順序。※記載例：○=勝ち、△=負け、勝本数/勝者数

	各務原市	関市	大垣市	岐阜市	瑞穂市	勝数	勝者数	勝本数	順位
各務原市		① $\frac{7}{4}$ ○	⑥ $\frac{8}{4}$ ○	⑨ $\frac{7}{3}$ ○	③ $\frac{8}{5}$ ○	4	16	30	1
関市	① $\frac{2}{1}$ △		④ $\frac{4}{2}$ □	⑦ $\frac{5}{3}$ ○	⑩ $\frac{3}{2}$ △	1.5	8	14	3
大垣市	⑥ $\frac{2}{1}$ △	④ $\frac{4}{2}$ □		② $\frac{2}{3}$ ○	$\frac{4}{2}$ △	1.5	8	12	4
岐阜市	⑨ $\frac{2}{2}$ △	⑦ $\frac{4}{2}$ △	② $\frac{4}{2}$ △		⑤ $\frac{6}{3}$ ○	1	9	16	5
瑞穂市	③ $\frac{0}{0}$ △	⑩ $\frac{4}{2}$ ○	⑧ $\frac{5}{3}$ ○	⑤ $\frac{3}{2}$ △		2	7	12	2

33. アーチェリー競技

(1) 総合成績

順位	1	2	2	4	5	6	7	8
郡市名	大垣市	各務原市	多治見市	土岐市	高山市	関市	岐阜市	中津川市
得点合計	34	29	29	28.5	26	23	19.5	19
競技得点	8	6.5	6.5	5	4	3	2	1

(2) 種別成績

部門		順位	1	2	3
男子リカークラブ	A	氏名	佐々木和真	野木 諭	向井 徹
		都市名	大垣市	高山市	大垣市
	B	氏名	平野寛明	篠田 泰邦	伴 祐樹
		都市名	高山市	関市	大垣市
	C	氏名	有村 文宏	斉藤 秀樹	加藤 和徳
		都市名	多治見市	大垣市	土岐市
	D	氏名	鷺見 益男	黒木 茂雄	石田 公司
		都市名	岐阜市	高山市	美濃加茂市
	E	氏名	福田 昇	桑原 安治	細江 隆正
		都市名	中津川市	多治見市	下呂市
	F	氏名	山本 法彦	杉浦 節夫	井尾 敏幸
		都市名	恵那市	土岐市	岐阜市
女子リカークラブ		氏名	杉林 りな	森本由美子	黒木 有佳
		都市名	大垣市	多治見市	高山市
男女コンパウンド		氏名	芝山 健治郎	坂井 寛司	本間 隼人
		都市名	各務原市	各務原市	大垣市

34. 空手道競技

(1)総合成績

順位	1	2	3	4	5	5	5
郡市名	美濃市	関市	岐阜市	各務原市	飛騨市	高山市	大垣市
競技得点	7	6	5	4	2	2	2

35. なぎなた競技

(1)総合成績

順位	1	2	3	4	5	6
郡市名	大垣市	関市	羽島市	瑞穂市	岐阜市	可児市
得点合計	11	10	7	6	5	3
競技得点	6	5	4	3	2	1

(2)種別成績

順位	1	2	3	4	5	6
得点	6	5	4	3	2	1
演技	関市	大垣市	羽島市	岐阜市	可児市	瑞穂市
順位	1	2	3	4	5	6
得点	6	5	4	3	2	1
試合	大垣市	瑞穂市	関市	羽島市	岐阜市	可児市

36. ゲートボール競技

(1)総合成績

順位	1	2	3	4	5	6	7	8
郡市名	揖斐郡	羽島市	大垣市	養老郡	高山市	土岐市	飛騨市	関市
競技得点	8	7	6	5	4	3	2	1

37. 少林寺拳法競技

(1)総合成績

順位	1	2	3	4	5	6	7	8	8
郡市名	大垣市	岐阜市	可児市	羽島市	山県市	各務原市	高山市	美濃加茂市	下呂市
得点合計	85	57	50	22	17	16	12	6	6
競技得点	8	7	6	5	4	3	2	0.5	0.5

(2)種別成績

一般組演武

順位	1	2	3	4	5	6
種別得点	10	9	8	7	6	5
段外の部	大垣市	可児市				
初段の部	岐阜市	大垣市				
二段の部	大垣市	岐阜市	可児市			
三段の部	大垣市	可児市	岐阜市	高山市		
四段以上の部	大垣市	各務原市	山県市	岐阜市	美濃加茂市	羽島市
女子の部	大垣市					
男女混合の部	羽島市	岐阜市	可児市	大垣市		

一般単独演武

順位	1	2	3	4	5	6	7
種別得点	10	9	8	7	6	5	4
段外の部	岐阜市	大垣市	可児市	羽島市			
有段の部	大垣市	山県市	可児市	各務原市	下呂市	高山市	岐阜市

38. 綱引競技

(1) 総合成績

順位	1	2	3	4
郡市名	美濃加茂市	大垣市	不破郡	安八郡
得点合計	7	5	3	1
競技得点	4	3	2	1

(2) 種別成績

◆一般男子

順位	1	2	3	4
郡市名	美濃加茂市	大垣市	不破郡	安八郡
得点	4	3	2	1

◆一般女子

順位	1	2	3
郡市名	美濃加茂市	大垣市	不破郡
得点	3	2	1

◆リーグ戦表

男子の部 (600Kg) 決勝リーグ

No.	郡市	チーム名	1	2	3	4	勝	敗	順位
1	大垣市	大垣選抜・男子		0-2	2-0	2-0	4	2	2
2	美濃加茂市	リトルポバイ	2-0		2-0	2-0	6	0	1
3	安八郡	ごうど	0-2	0-2		0-2	0	6	4
4	不破郡	ニコニコ・ボンバース	0-2	0-2	2-0		2	4	3

女子の部 (500Kg) 決勝リーグ

No.	郡市	チーム名	1	2	3	勝	敗	順位
5	大垣市	大垣選抜・女子		0-2	2-0	2	2	2
6	美濃加茂市	リトルオリブ	2-0		2-0	4	0	1
7	不破郡	魁レディース	0-2	0-2		0	4	3

39. パワーリフティング競技

(1) 総合成績

順位	1	2	3	4	5	6
郡市名	各務原市	美濃加茂市	大垣市	飛騨市	可児市	関市
得点合計	58	49	24	23	5	2
競技得点	6	5	4	3	2	1

(2) 種別成績

男子の部	順位	1	2	3	4	5	6
	得点	6	5	4	3	2	1
59kg級	氏名	坂上 忠雄	永田 一馬	苅谷 信吉	圓山 幸平	大橋 初夫	小林 拓也
	郡市名	飛騨市	各務原市	各務原市	各務原市	大垣市	飛騨市
66kg級	氏名	柘植 信人	所 直樹	田島 雄臣			
	郡市名	飛騨市	美濃加茂市	各務原市			
74kg級	氏名	ラナ・ヘンドラ・チャンドラ	水口 寛俊	九野 毅	渡辺 匡宏	川崎 昌巳	平田 美樹雄
	郡市名	各務原市	飛騨市	美濃加茂市	美濃加茂市	関市	各務原市
83kg級	氏名	伊佐治 亮助	川出 佳弘	渡邊 慈濟	今井 真吾	鈴木 勝也	見留 好宣
	郡市名	美濃加茂市	各務原市	大垣市	大垣市	大垣市	大垣市
93kg級	氏名	安田 直夫	田中 寛士	金森 龍市			
	郡市名	美濃加茂市	美濃加茂市	各務原市			
+93kg級	氏名	バサット・マイケル・ワーナー	後藤 孝憲				
	郡市名	大垣市	各務原市				

女子の部	順位	1	2	3	4
	得点	6	5	4	3
47kg級	氏名	平田 里絵子			
	郡市名	各務原市			
52kg級	氏名	今瀬 綾子	日比野 かおる	渡辺 康子	笠井 晴美
	郡市名	各務原市	美濃加茂市	美濃加茂市	各務原市
57kg級	氏名	渡辺 理沙	九野 真子		
	郡市名	美濃加茂市	美濃加茂市		
63kg級	氏名	間中 京子	今瀬 かおり		
	郡市名	各務原市	可児市		
+63kg級	氏名	吉田 邦子	松井 洋子		
	郡市名	大垣市	飛騨市		

40. グラウンド・ゴルフ競技

(1) 総合成績

順位	1	2	3	4	5	6	7	8
郡市名	可児市	海津市	関市	不破郡	揖斐郡	大野郡	各務原市	羽島市
得点合計	364	379	380	383	383	384	385	386
競技得点	8	7	6	5	4	3	2	1

※4位、5位はホールインワンの数により決定。

41. ゴルフ競技

(1) 総合成績

順位	1	2	3	4	5	6	7	8
郡市名	岐阜市	加茂郡	関市	大垣市	安八郡	多治見市	羽島郡	恵那市
total 打数	301	303	308	310	311	313	314	315
競技得点	8	7	6	5	4	3	2	1