

第10回岐阜県民スポーツ大会結果

9 サッカー競技

優勝 準優勝 3位 3位

Aゾーン 多治見星ヶ台競技場

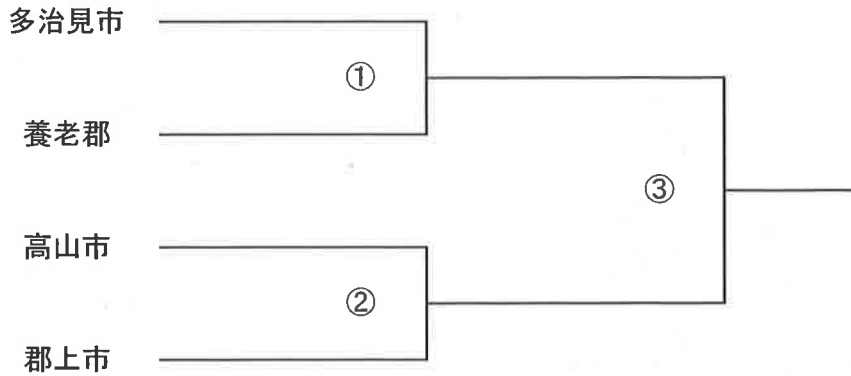

優勝 準優勝 3位 3位

Bゾーン 中津川公園競技場

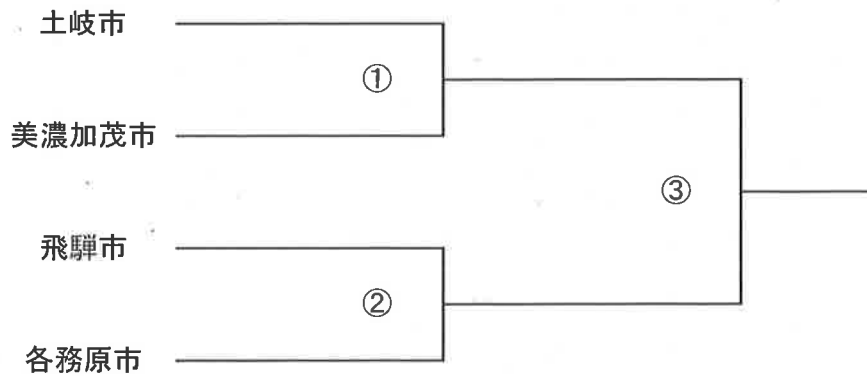

試合時間(共通)

- ① 10:00 ~ 11:30
- ② 11:30 ~ 13:00
- ③ 14:00 ~ 15:30

第 10 回 岐阜県民スポーツ大会 テニス競技

男子の部 瑞浪市・瑞浪市民公園テニスコート (2017.9.23)

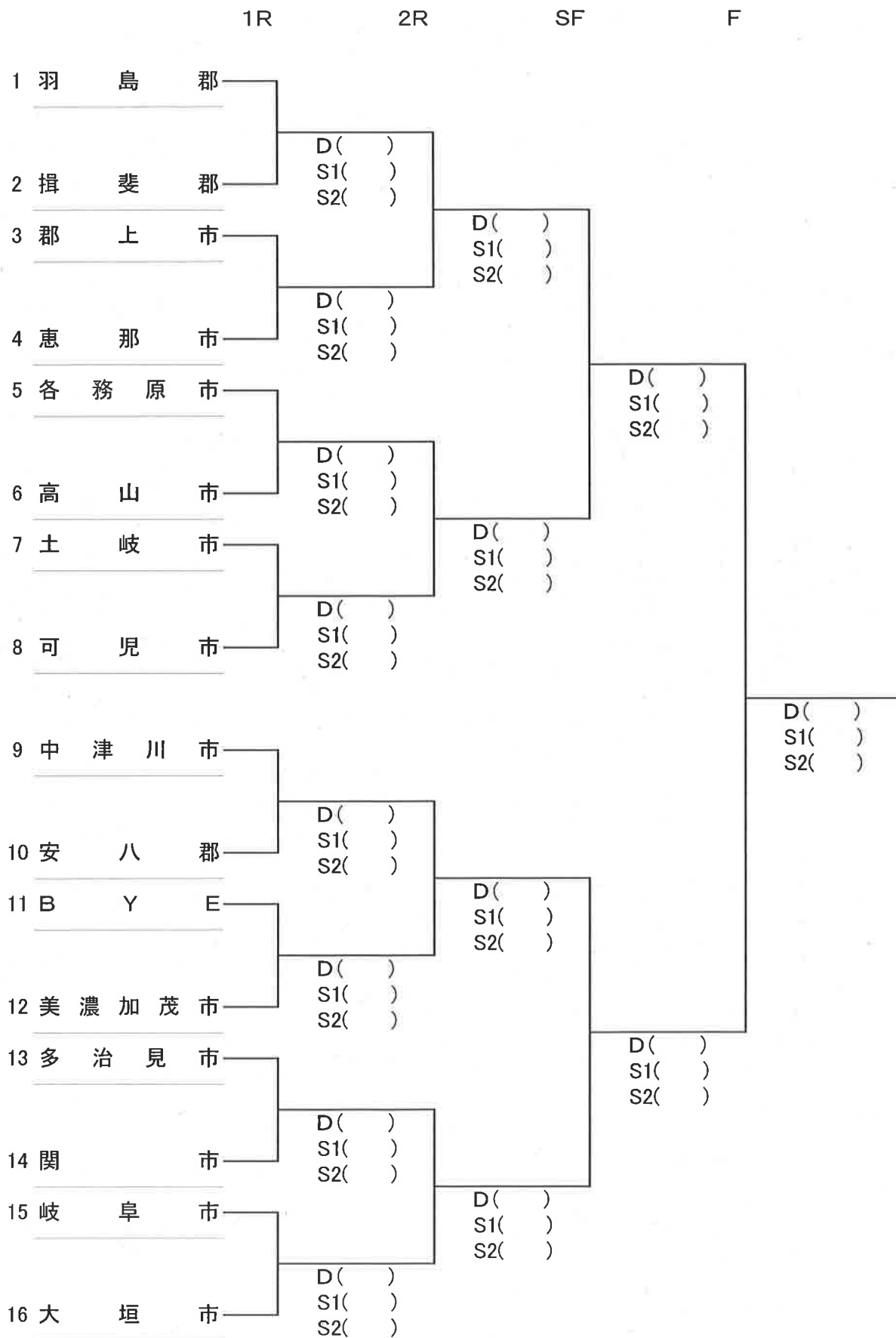

第 10 回 岐阜県民スポーツ大会 テニス競技

女子の部 土岐市・土岐市民公園テニスコート (2017.9.23)

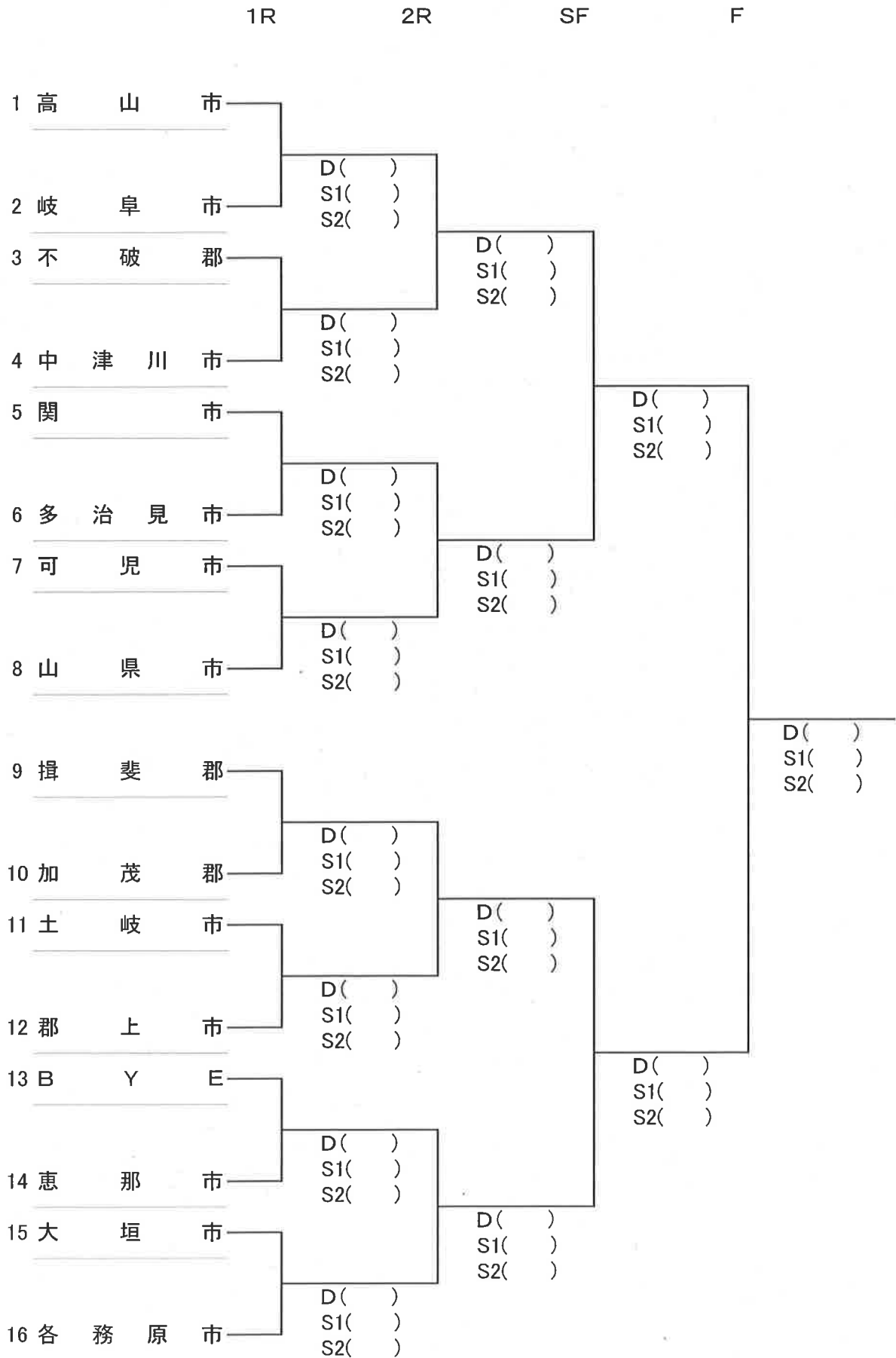

第 10 回 岐阜県民スポーツ大会 テニス競技

壮年の部 瑞浪市・瑞浪市民公園テニスコート (2017.9.23)

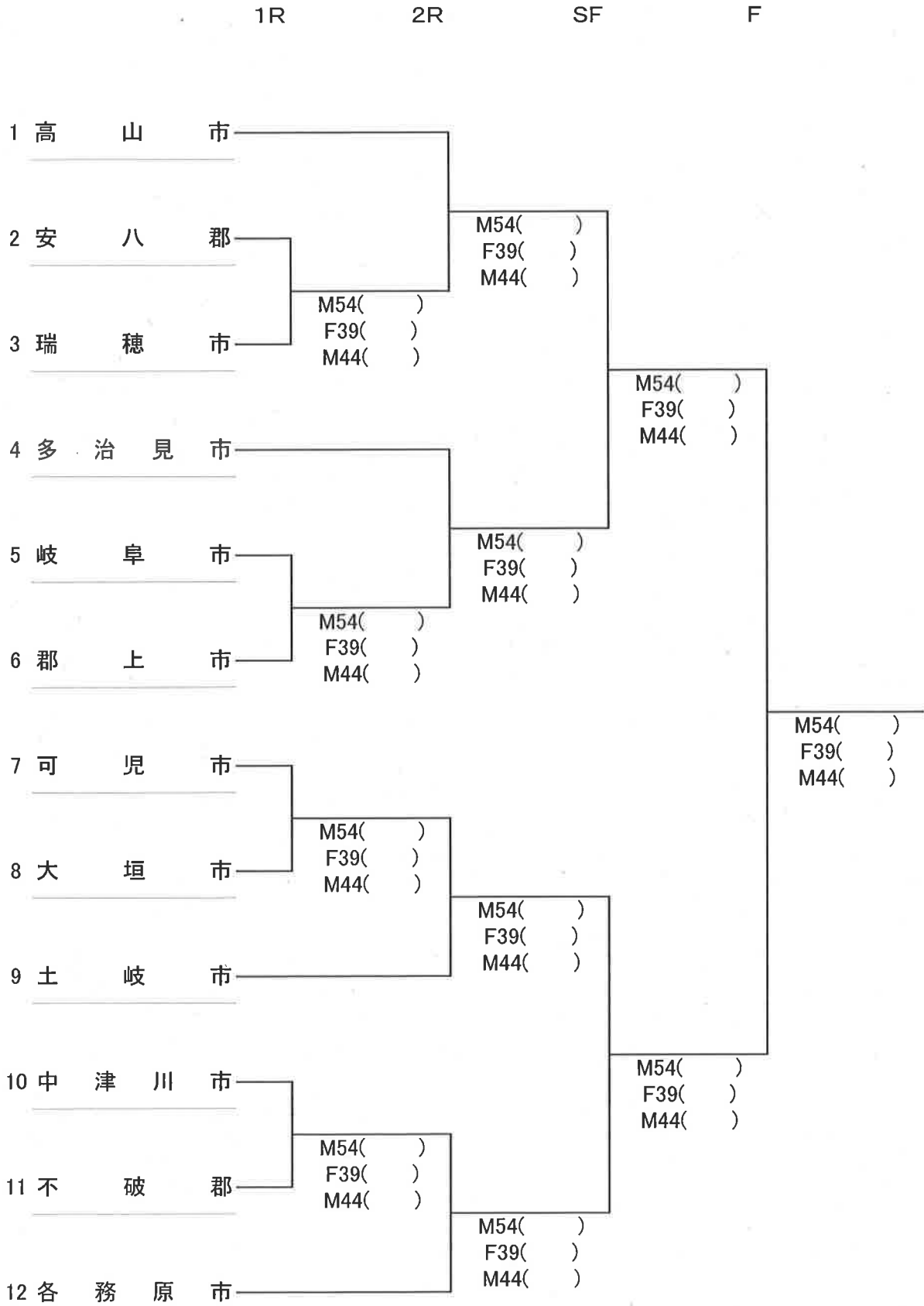

第10回 岐阜県民スポーツ大会

11. ホッケー競技

1 総合成績

順位	1	2	3
郡市名			
競技得点			

2 個別成績

順位	1	2	3
競技得点	3	2	1
一般男子			

3 組み合わせ

【男子(3チーム:リーグ戦)】

	岐阜市	可児市	各務原市
岐阜市		③	①
可児市			②
各務原市			

【女子】

※申込数が1チームであったため、実施要項に従い、女子の競技については実施いたしませんのでご了承ください。

4 日程 (12分-5分-12分)

	開始時刻	種別	対戦カード
	9:45~		開会式
1	10:15~	①	岐阜市 対 各務原市
2	10:40~	オープン試合	各務原市(女子) 対 オープン参加
3	11:05~	②	可児市 対 各務原市
4	11:30~	オープン試合	各務原市(女子) 対 オープン参加
5	11:55~	③	岐阜市 対 可児市
	12:30		閉会式

<総合順位>

1位
2位
3位

報告者
岐阜県ホッケー協会 佐合 亮治

1. 組合せ

[男子Aブロック]

3位決定

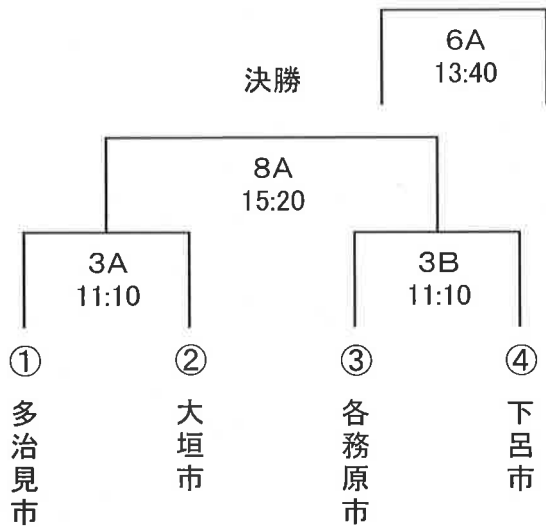

[男子Bブロック]

3位決定

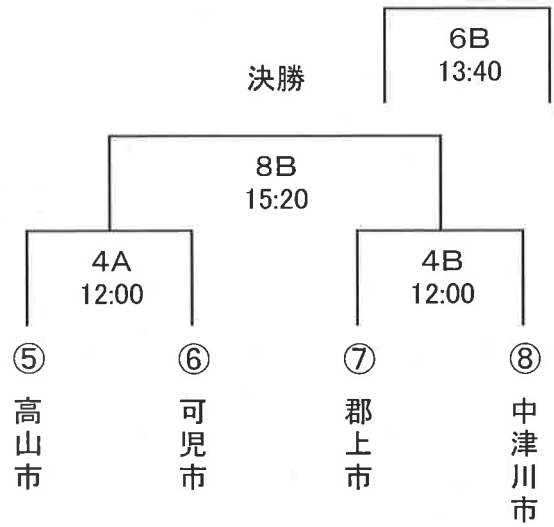

[女子Aブロック]

3位決定

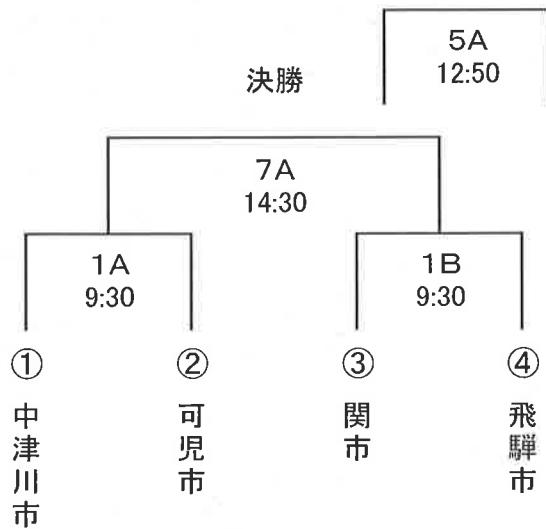

[女子Bブロック]

3位決定

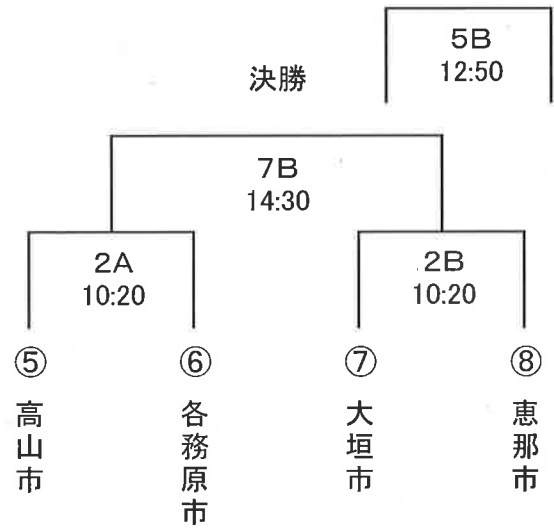

2. 試合時間(10分ハーフ)

1	9:30
2	10:20
3	11:10
4	12:00
5	12:50
6	13:40
7	14:30
8	15:20
終了	16:10

3. オフィシャル割当て

第1試合

Aコート 男子① Bコート 男子③

第4試合

Aコート 男子② Bコート 男子④

他は、前試合の負けチームがオフィシャルを行う。

13 柔道競技

対戦表

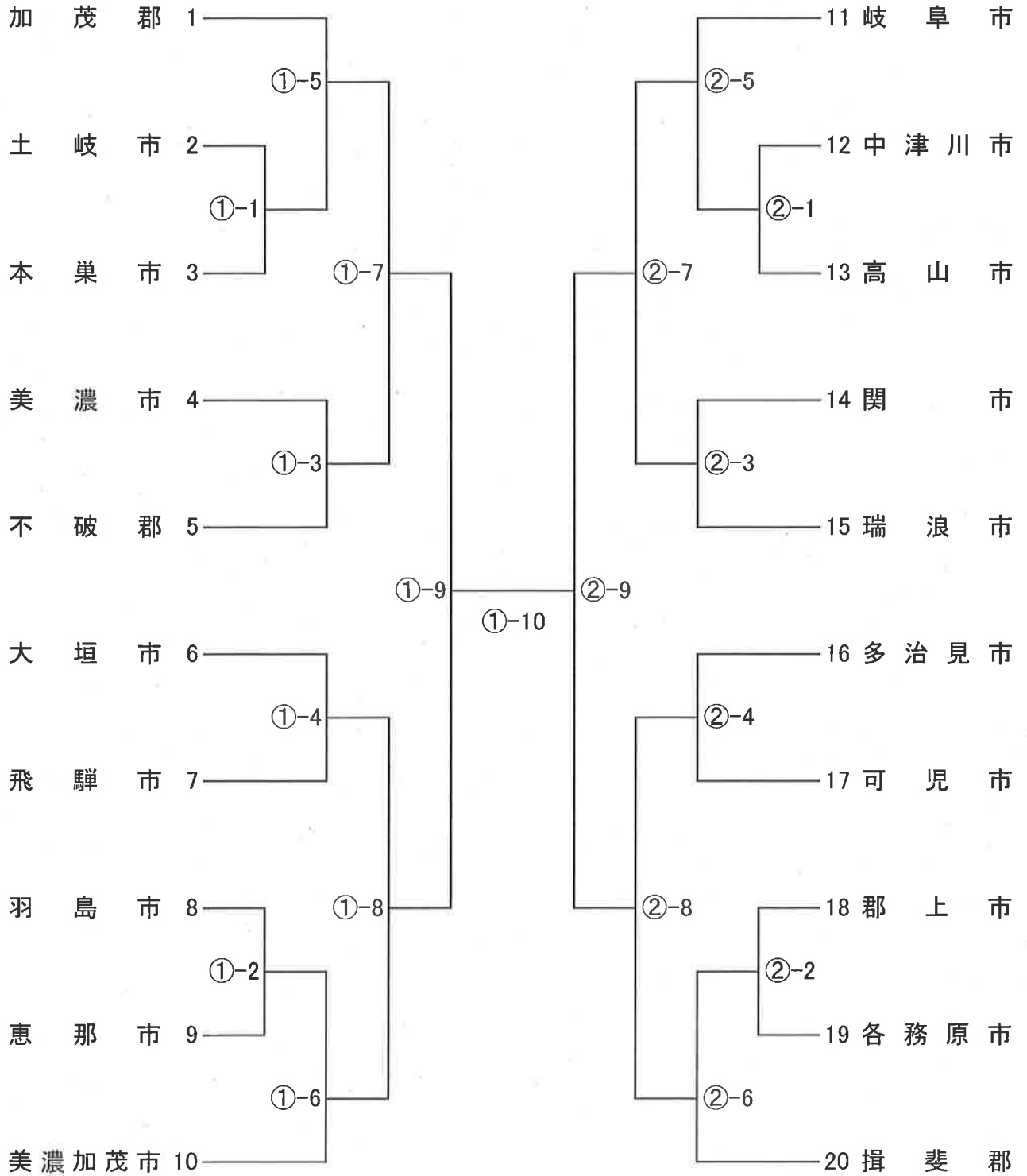

バドミントン競技

【男子】

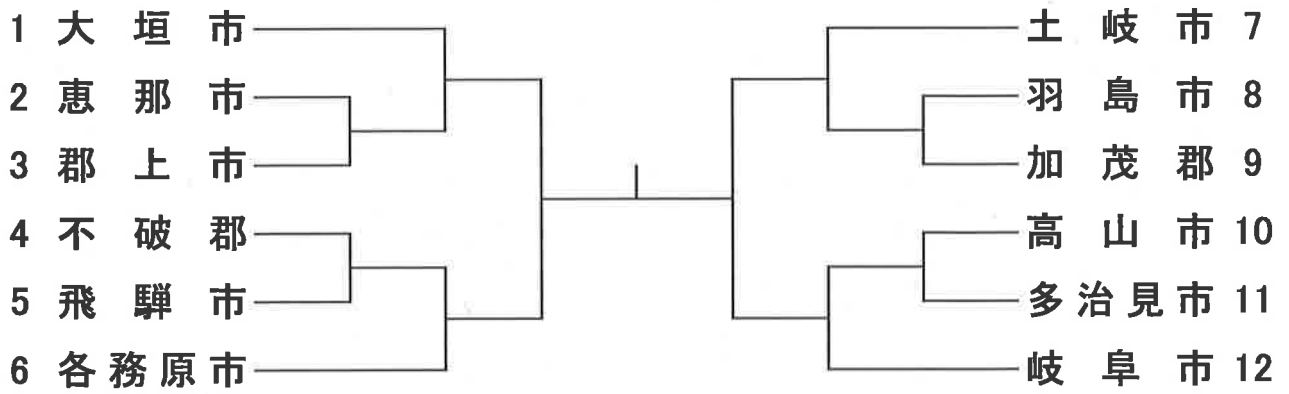

【女子】

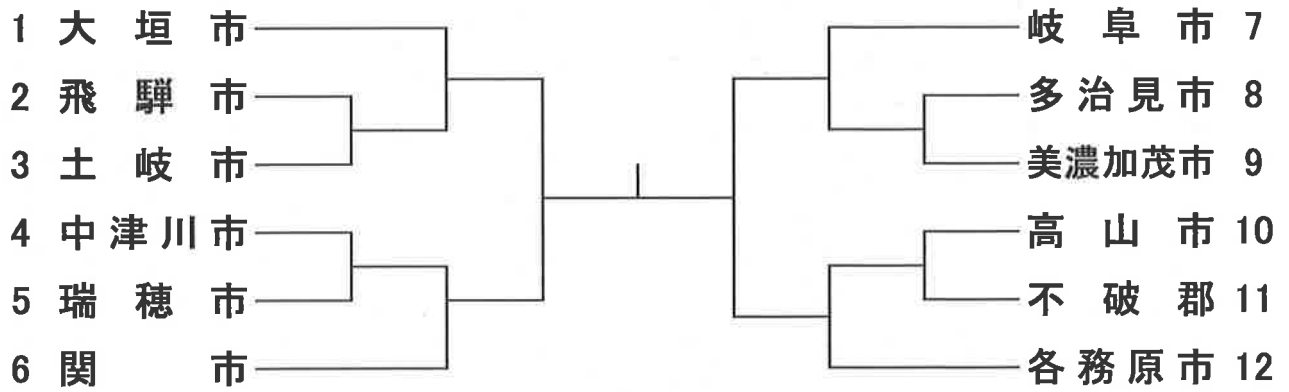

第10回 (平成29年)
 岐阜県民スポーツ大会ソフトテニス競技
 組合せ及び進行予定表

一般男子(中津川市公園テニスコート No1~4コート)

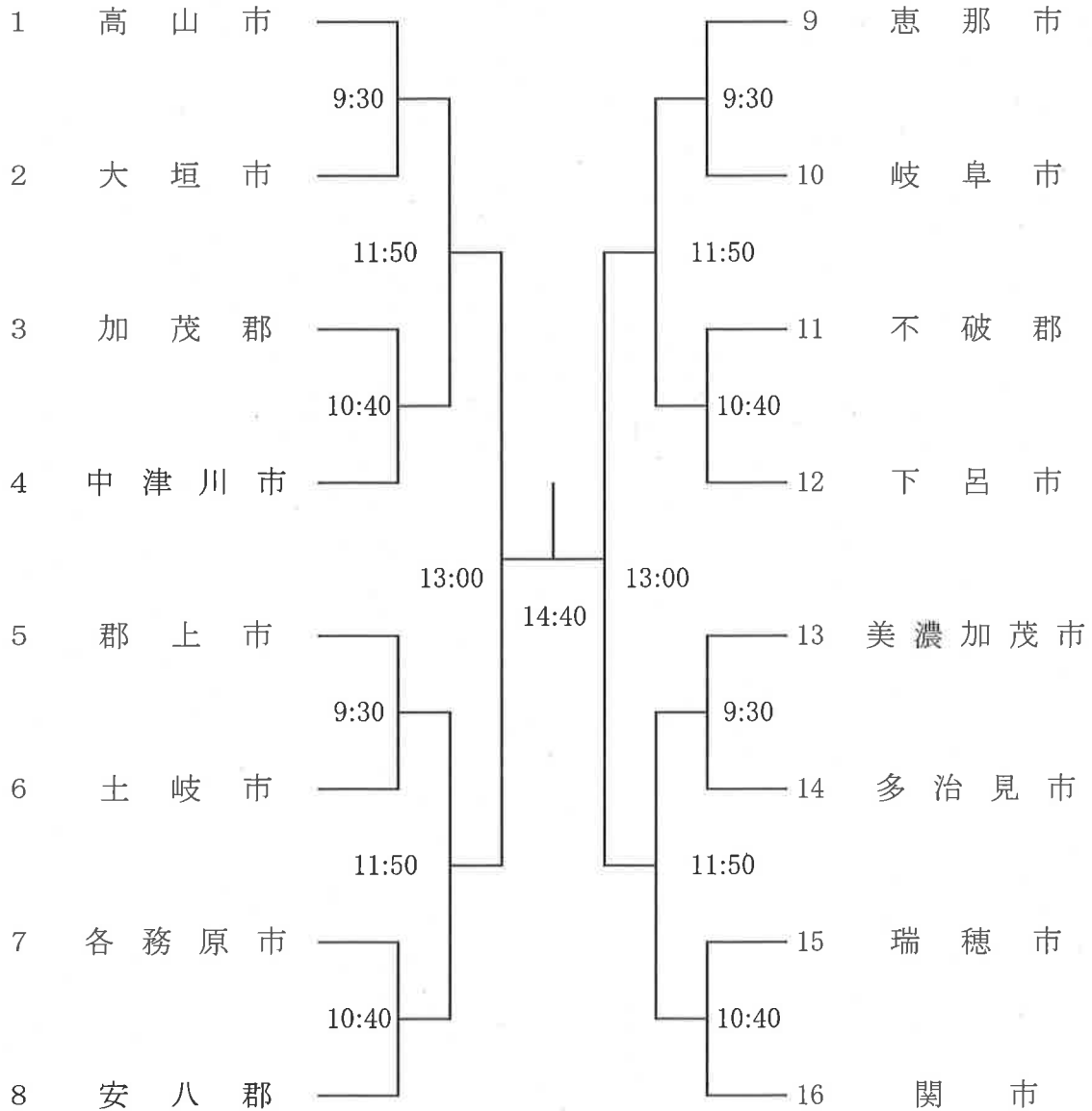

一般女子(中津川市公園テニスコート No5~6コート)

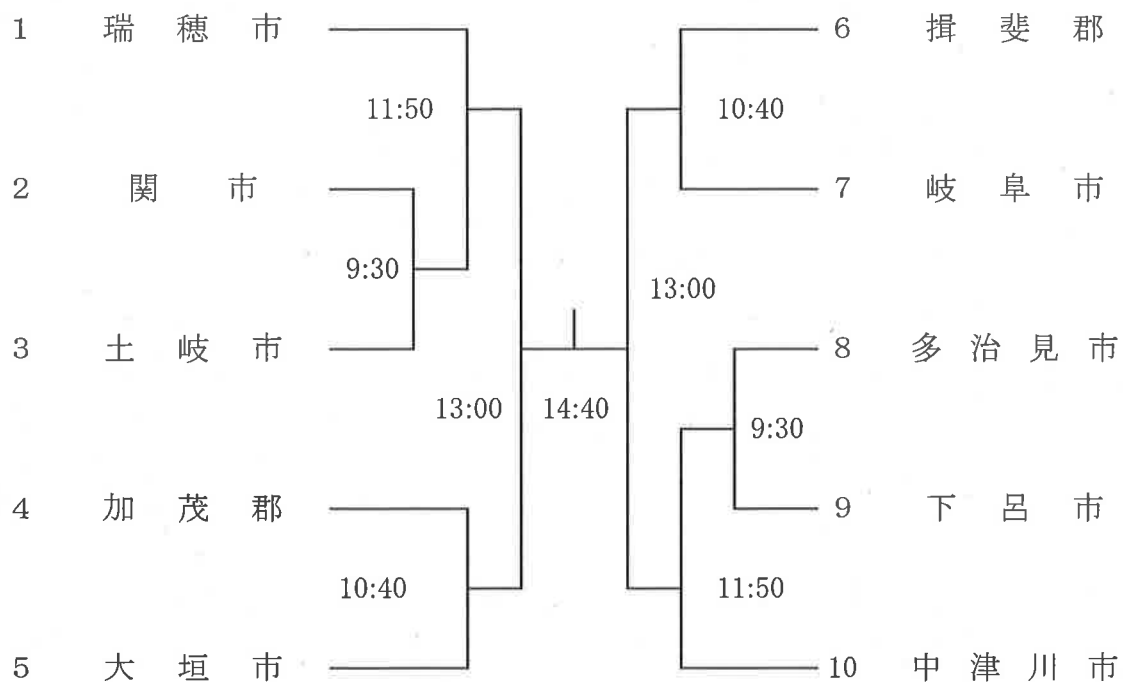

成壮年(中津川市公園テニスコート No7~8コート)

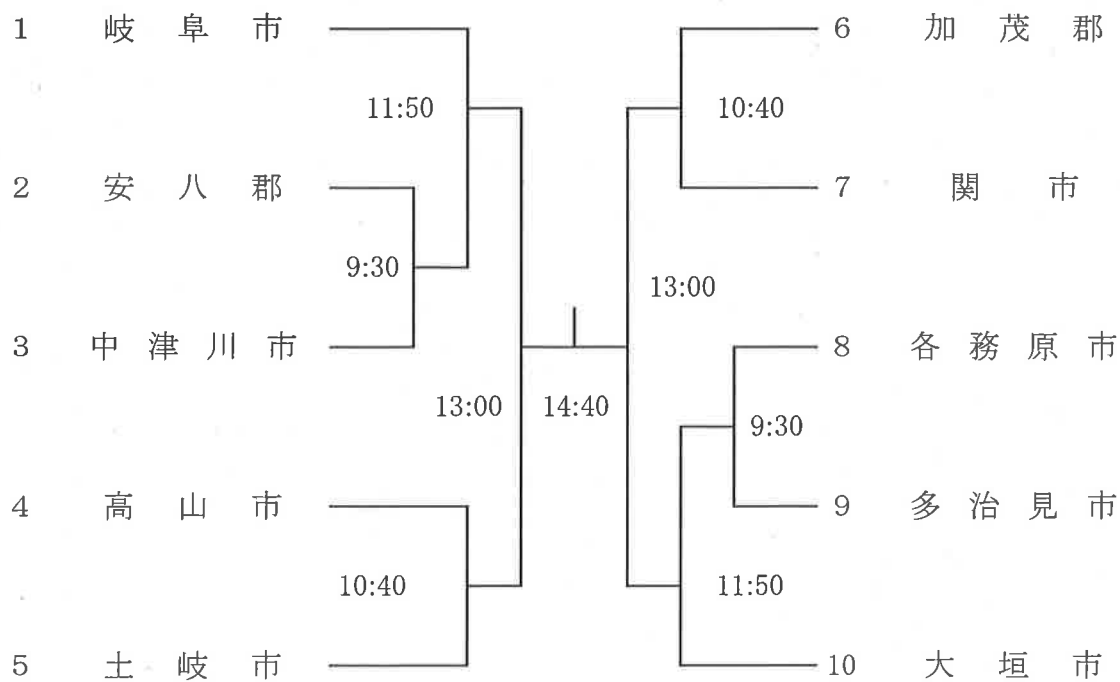

第10回岐阜県民スポーツ大会 軟式野球競技 9月17日(日)

一般の部

多治見市 多治見市営球場

土岐市 土岐総合公園野球場

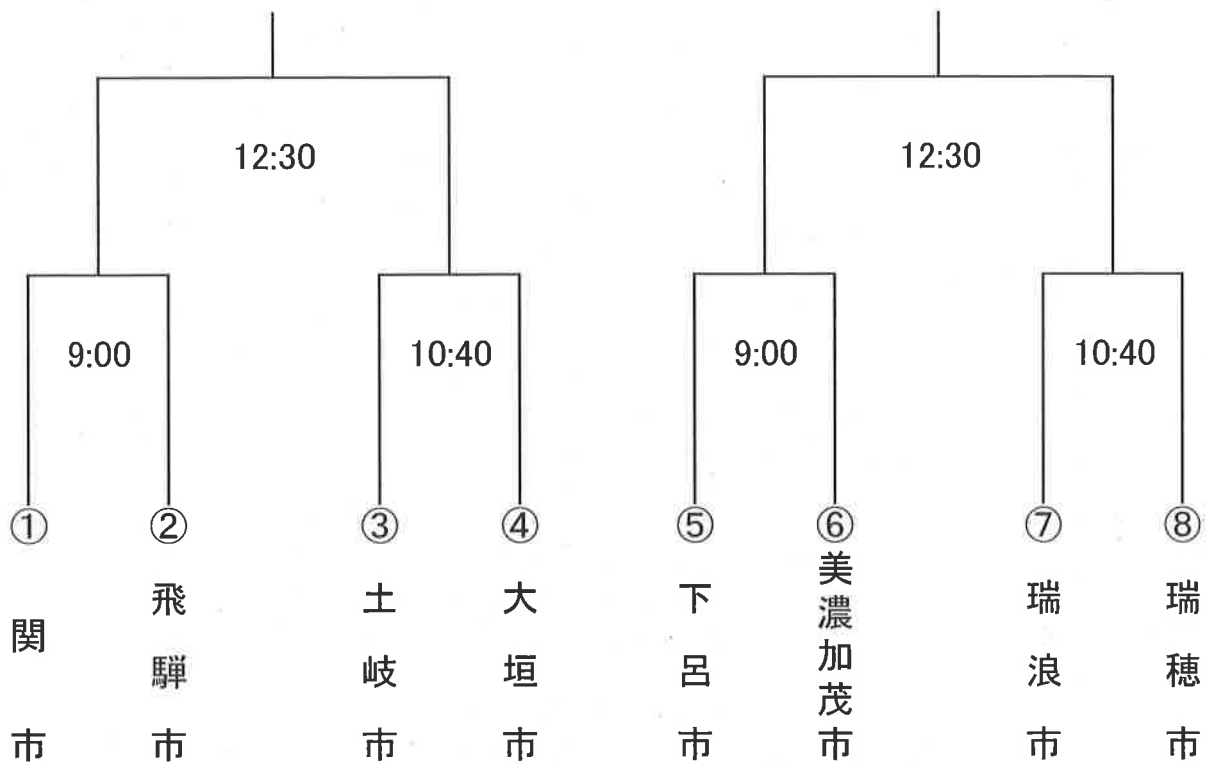

壮年の部

恵那市 まきがね公園野球場

中津川市 中津川公園野球場
(夜明け前スタジアム)

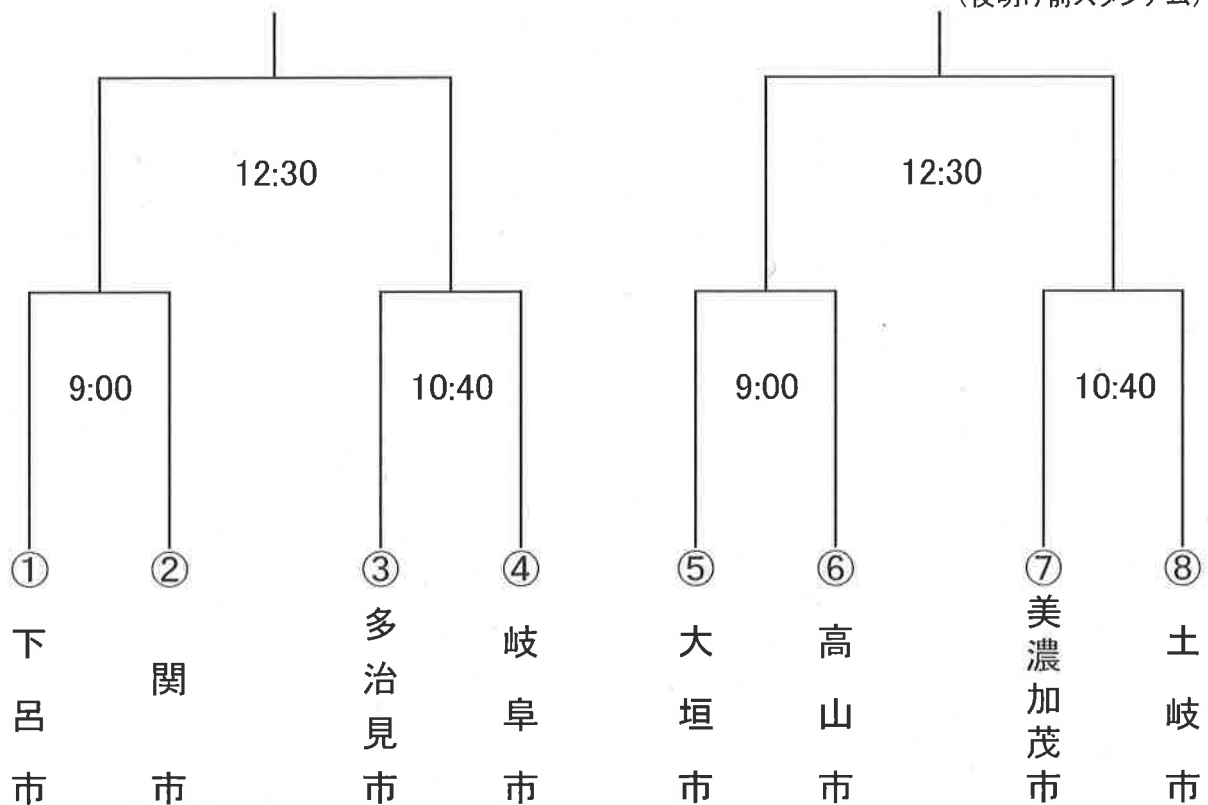

平成29年度 第10回 岐阜県民スポーツ大会 20 バレーボール競技

平成29年9月17日(日)

※ シニア 男子：サンライフ中津川

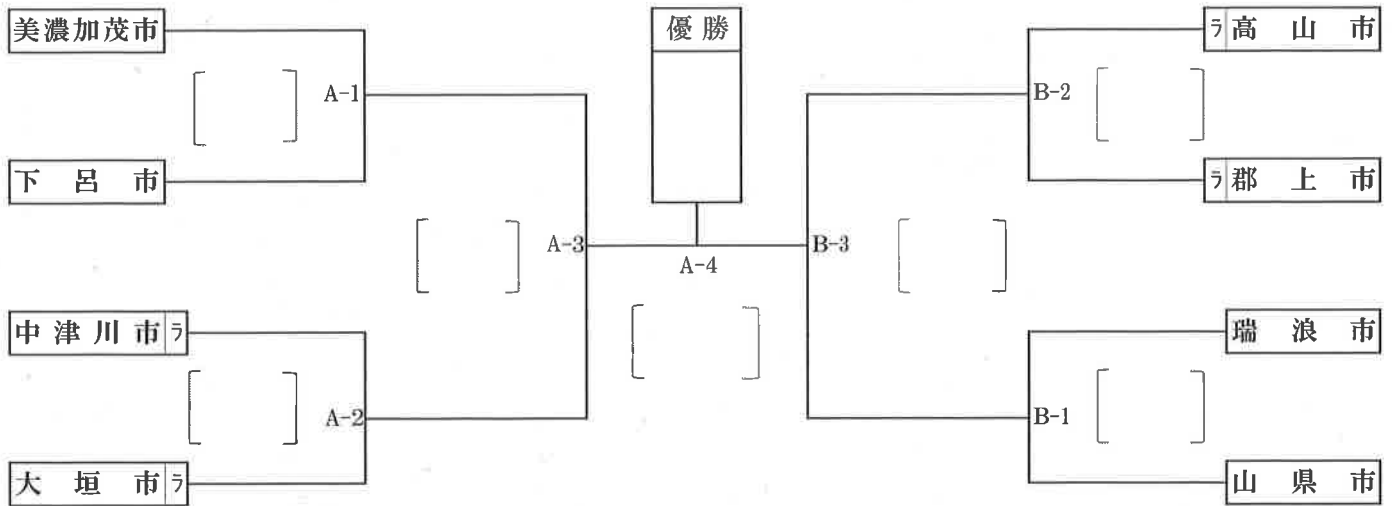

※ シニア 女子：東美濃ふれあいセンター

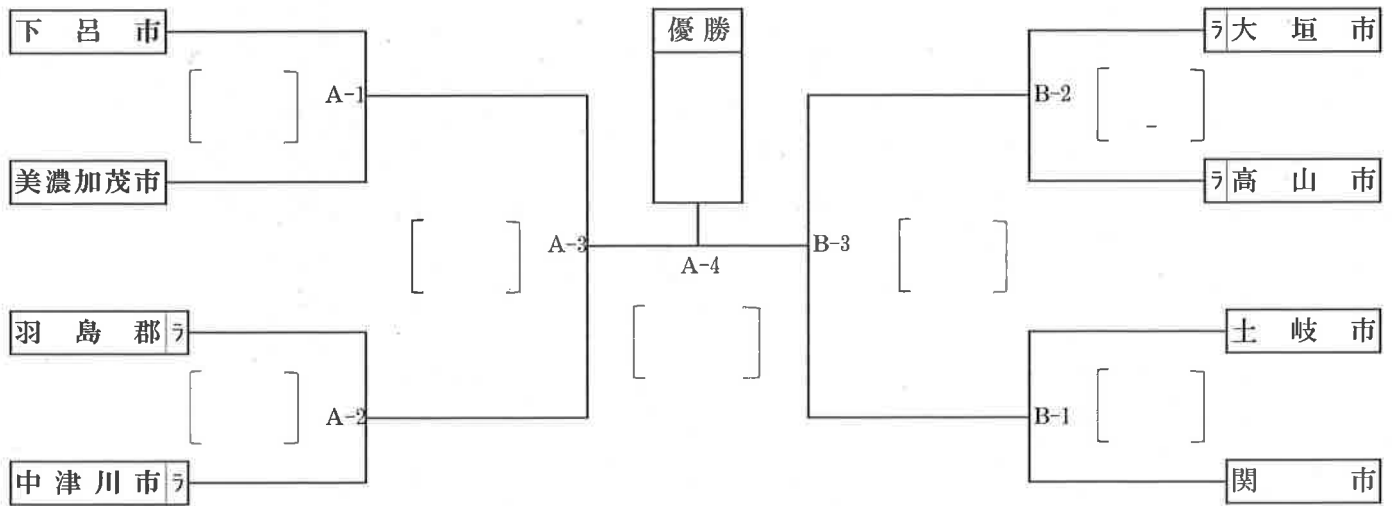

※ マスター 女子：東美濃ふれあいセンター

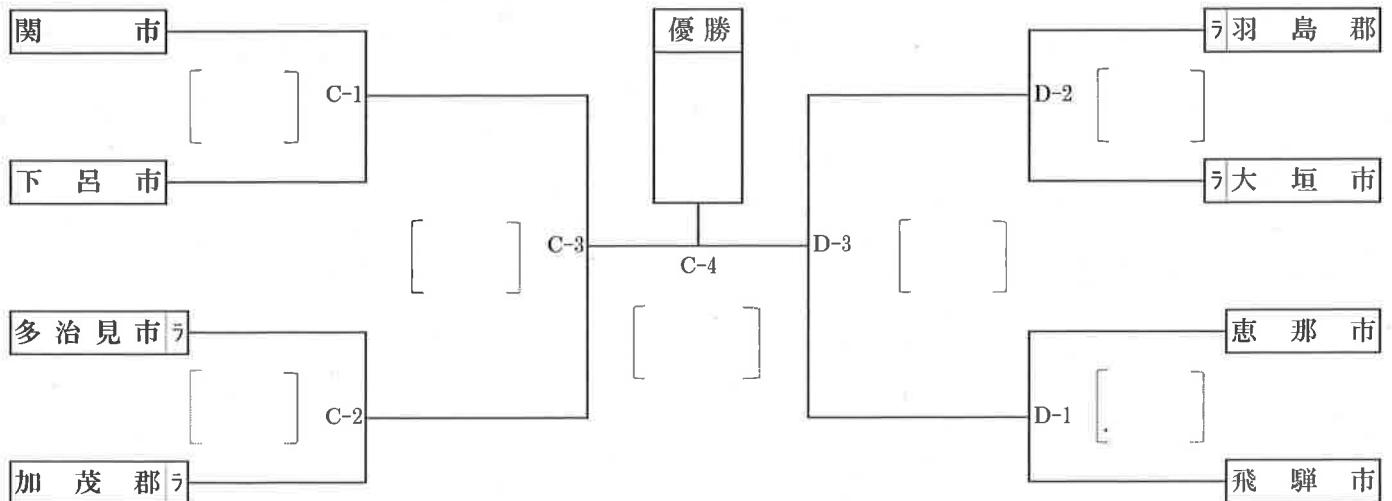

第10回県民スポーツ大会《ハンドボール競技》

期日 平成29年9月17日(日)

会場 岐阜メモリアルセンターで愛ドーム

組合せ 【男子】

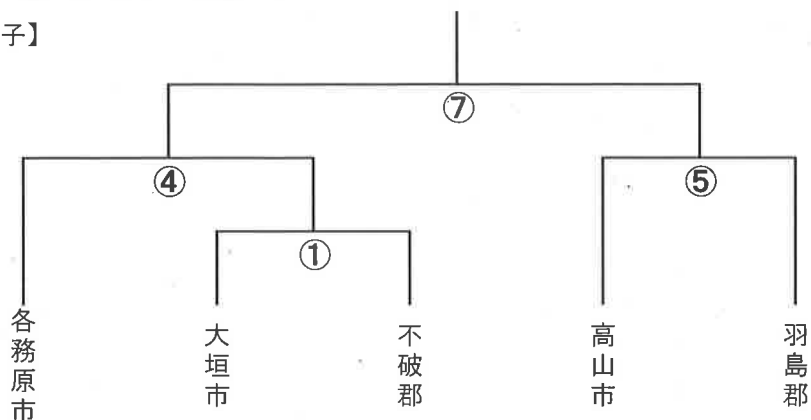

【女子】

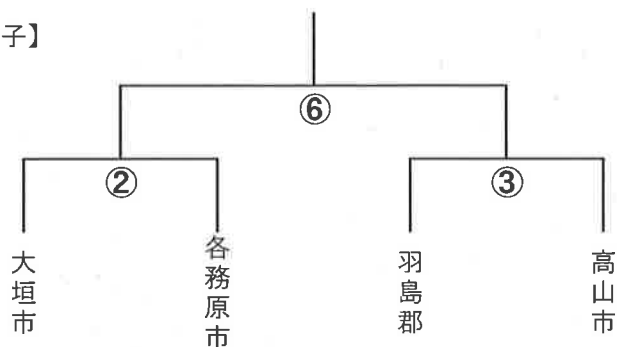

競技時間

	開始時間	対戦チーム	審判	オフィシャル
準備	8:00～			
①	9:20～	大垣市 対 不破郡	各務原市	各務原市
②	10:20～	大垣市 対 各務原市	高山市	高山市
③	11:20～	羽島市 対 高山市	不破郡	不破郡
④	12:20～	各務原市 対 ①勝者	羽島市	高山市
⑤	13:20～	高山市 対 羽島市	大垣市	大垣市
⑥	14:20～	②勝者 対 ③勝者	②敗者	③敗者
⑦	15:20～	④勝者 対 ⑤勝者	④敗者	⑤敗者
片付		最終試合対戦チーム		

競技方法

- ・平成29年度日本ハンドボール協会競技規則により行う。
- ・競技時間は男女とも20分-5分-20分で行う。
- ・タイムアウトは前後半1回ずつとする。
- ・延長戦は実施せず、3名の7mTCで決定する。

その他

・コート準備は試合番号①②③の対戦チームでお願いします。

・審判員は当日変更になる場合もあります。

問い合わせ先

馬場 伸也 (090-3578-5689)

第10回岐阜県民スポーツ大会

剣道団体 (男子の部)

男子三位決定戦

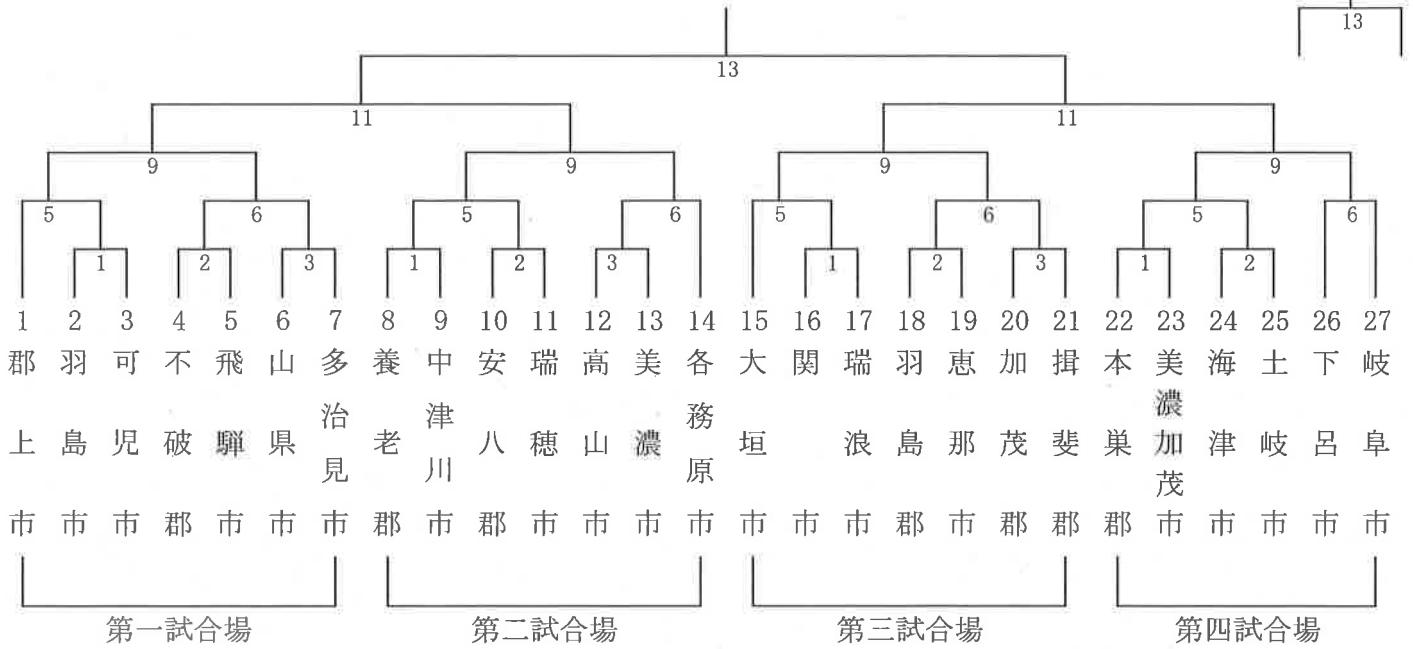

剣道団体 (女子の部)

女子三位決定戦

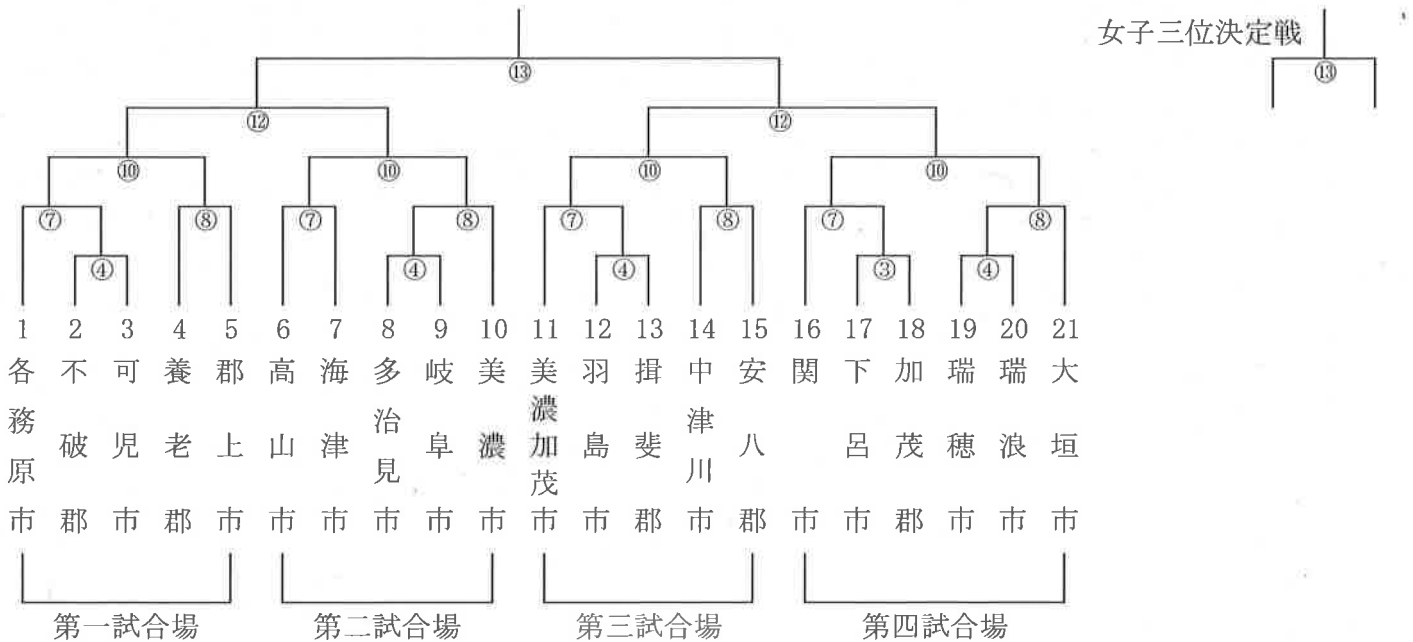

23.卓球組合わせ

男子

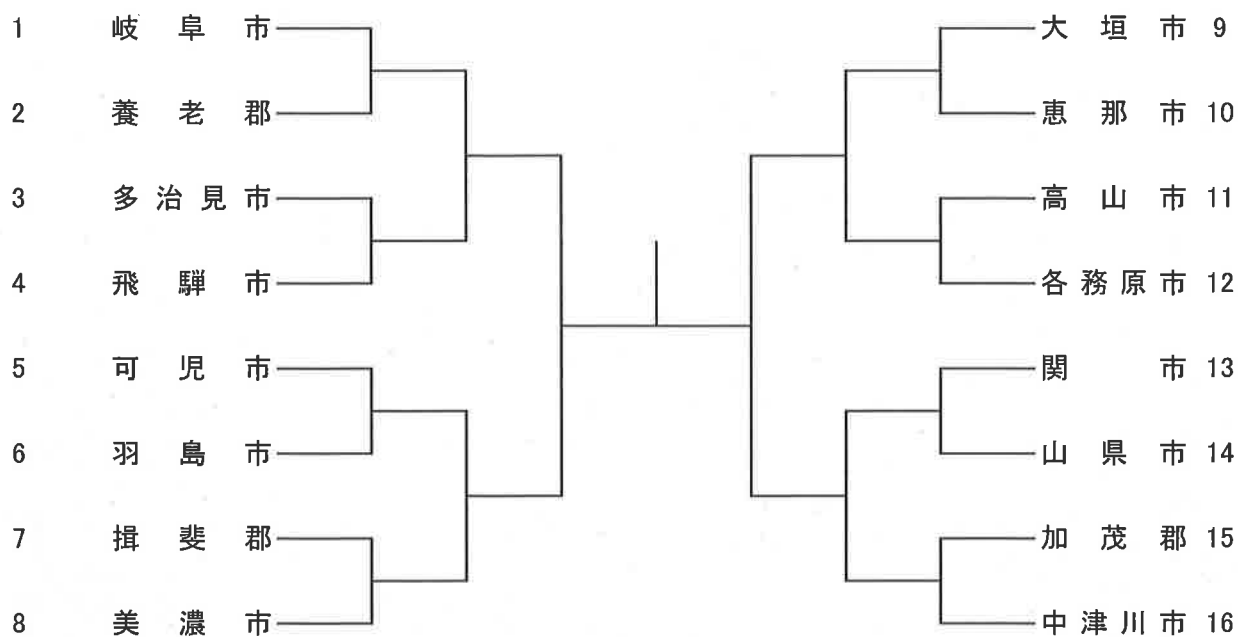

女子

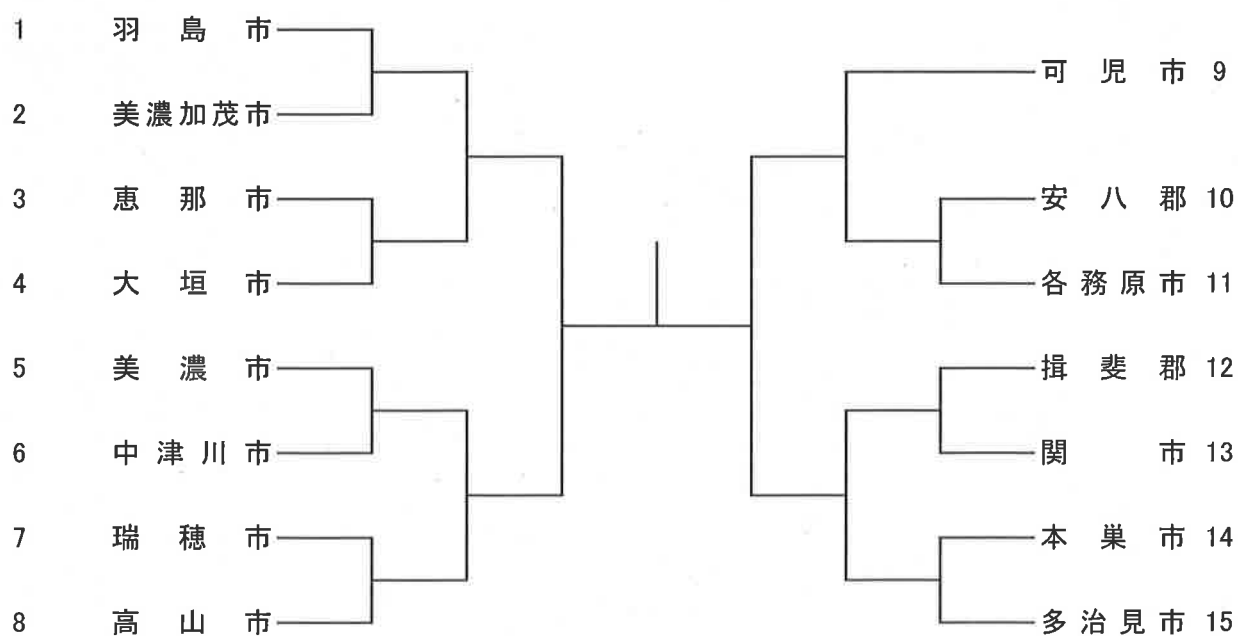

第10回 岐阜県民スポーツ大会 ソフトボール競技組合せ

期日 平成29年9月17日(日) 第1試合： 9:30～ (A1, A2)
 第2試合： 11:00～ (B2)
 第3試合： 12:30～ (A3, B3)
 第4試合： 14:00～ (A4)

【一般男子】 (会場：恵那市岩村グラウンド)

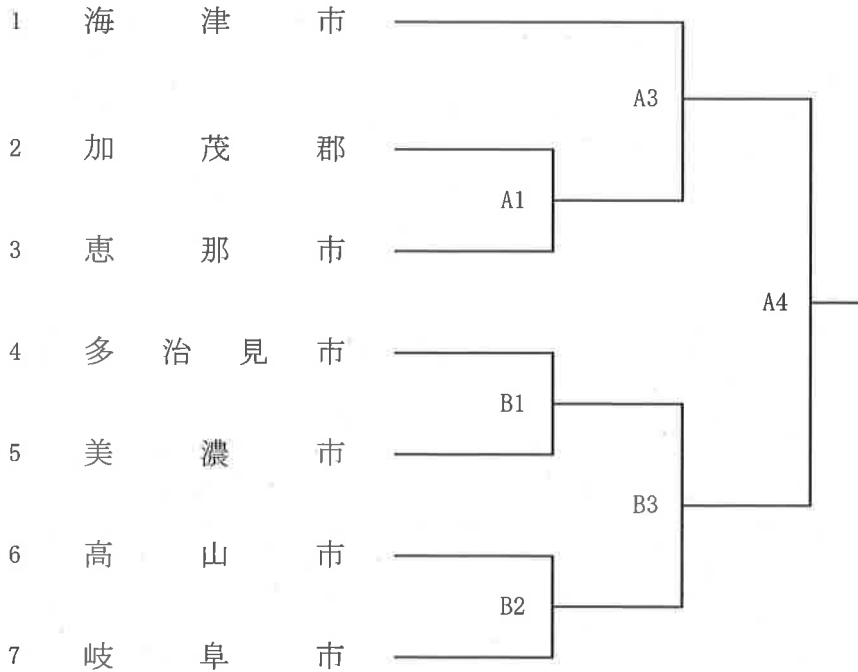

【壮年男子】 (会場：中津川公園多目的グラウンド)

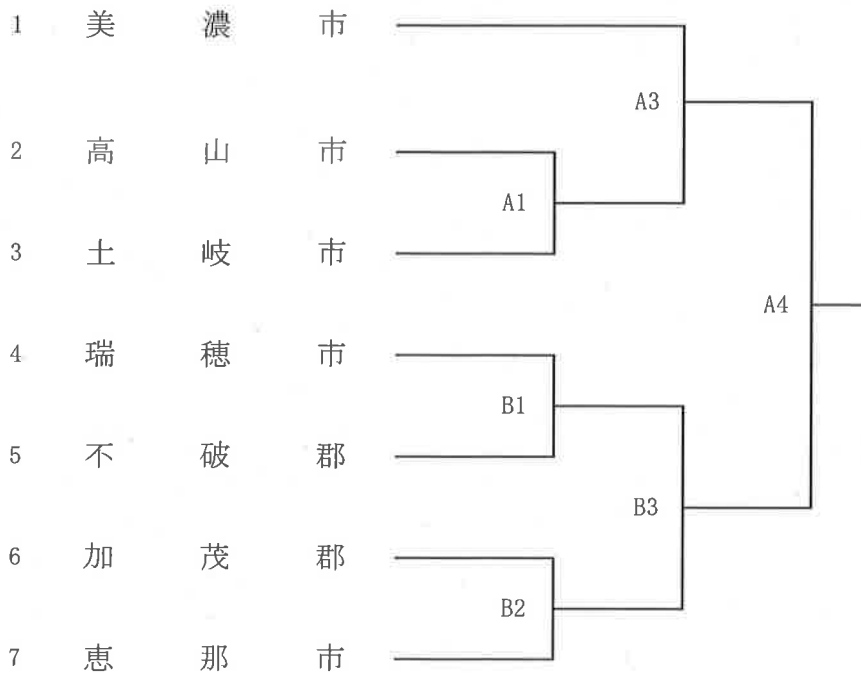

第10回 岐阜県民スポーツ大会 ソフトボール競技組合せ

期日 平成29年9月17日(日)

第1試合： 9:30～ (A1, A2)

第2試合： 11:00～ (A2, B2)

第3試合： 12:30～ (A3, B3)

第4試合： 14:00～ (A4)

【レディース】 (会場：瑞浪中学校)

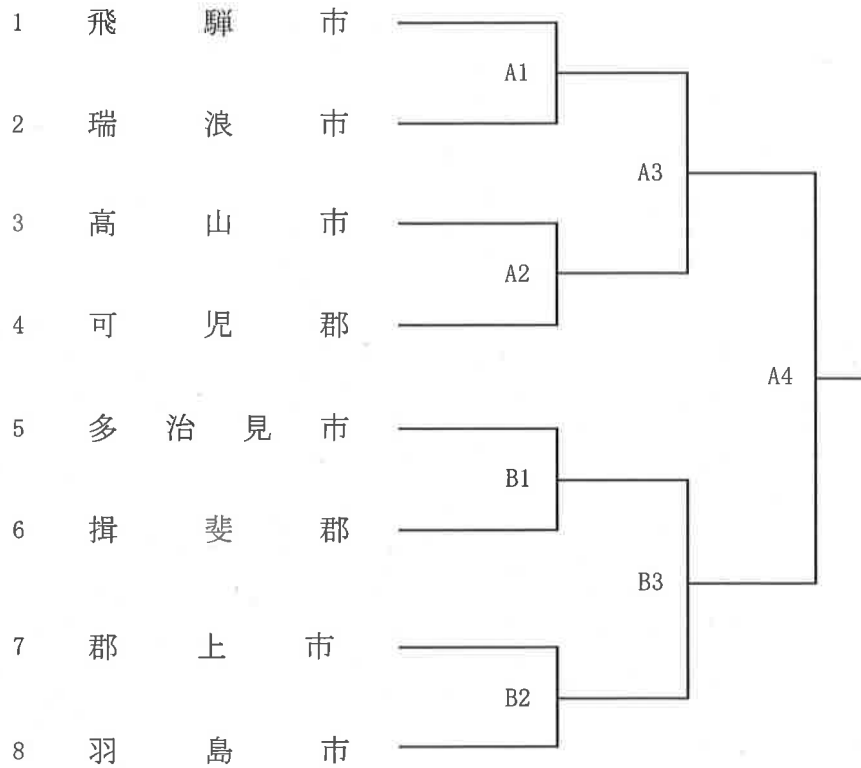

【エルダー】 (会場：多治見市旭ヶ丘運動広場)

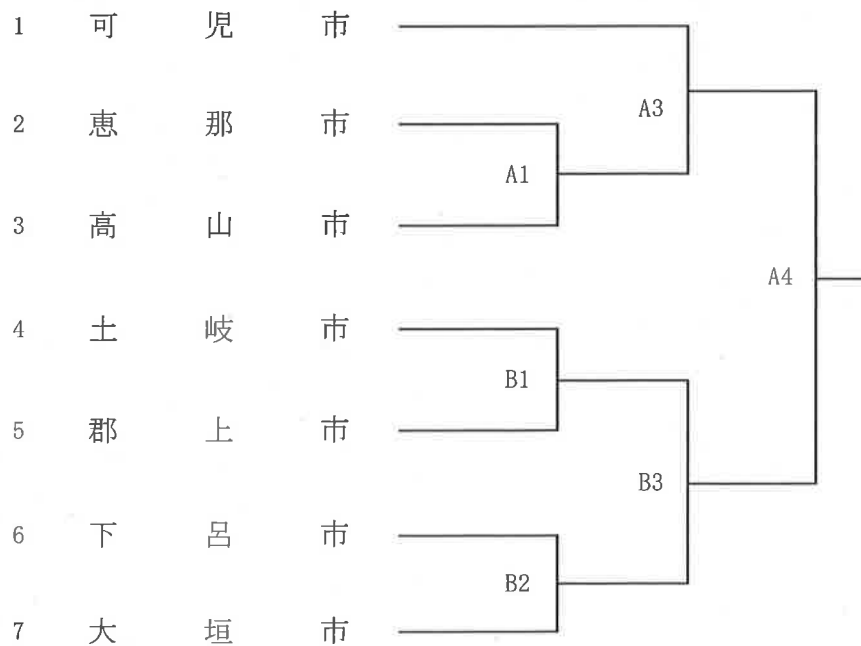

第10回県民スポーツ大会 ラグビーフットボール競技組合せ

(1) 総合成績

順位	1	2	3	4
都市名				
競技得点	4	3	2	1

平成29年9月10日

場所：恵那市武並町竹折「中部大学研修センターグラウンド」

監督者会議

8:50～

開会式 9:00～

【競技開始】 9:30

参加チーム

1	関市	2	大垣市	3	恵那市	4	美濃加茂市
---	----	---	-----	---	-----	---	-------

タイムスケジュール

- | | | | |
|---------|---------|---------|---------|
| ① 9:30 | (7-1-7) | ④ 10:50 | (7-1-7) |
| ② 9:50 | (7-1-7) | ⑤ 11:30 | (7-1-7) |
| ③ 10:30 | (7-1-7) | ⑥ 11:50 | (7-1-7) |

12:30 (終了予定)

	関市	恵那市	大垣市	美濃加茂市	順位
関市		①	③	⑤	
恵那市	①		⑥	④	
大垣市	③	⑥		②	
美濃加茂市	⑤	④	②		

①1-2・②3-4・③1-3・④2-4・⑤1-4・⑥2-3

弓道競技立順票

(抽選結果)

男子

1	大垣市	11	岐阜市
2	瑞浪市	12	美濃加茂市
3	多治見市	13	高山市
4	各務原市	14	加茂郡
5	不破郡	15	可児市
6	土岐市	16	羽島市
7	中津川市	17	美濃市
8	瑞穂市	18	養老郡
9	関市		
10	恵那市		

女子

1	可児市	11	瑞穂市
2	羽島市	12	養老郡
3	加茂郡	13	瑞浪市
4	恵那市	14	美濃加茂市
5	中津川市	15	各務原市
6	大垣市	16	高山市
7	土岐市	17	不破郡
8	関市	18	多治見市
9	岐阜市		
10	美濃市		

31 相撲競技

団体総合の部（リーグ戦）

No.	チーム名	岐阜	本巣	瑞穂	大垣	郡上	高山	勝数	勝点	順位
1	岐 阜 市	\								
2	本 巢 市									
3	瑞 穂 市									
4	大 垣 市									
5	郡 上 市									
6	高 山 市									

第 1 試合	第 2 試合	第 3 試合
瑞穂市 — 郡上市	本巣市 — 大垣市	岐阜市 — 高山市
第 4 試合	第 5 試合	第 6 試合
瑞穂市 — 大垣市	本巣市 — 高山市	岐阜市 — 郡上市
第 7 試合	第 8 試合	第 9 試合
瑞穂市 — 高山市	本巣市 — 郡上市	岐阜市 — 大垣市
第 10 試合	第 11 試合	第 12 試合
本巣市 — 瑞穂市	大垣市 — 高山市	岐阜市 — 瑞穂市
第 13 試合	第 14 試合	第 15 試合
大垣市 — 郡上市	岐阜市 — 本巣市	郡上市 — 高山市

銃剣道競技組み合わせ

	岐阜市	大垣市	各務原市	関市	瑞穂市	勝数	勝者数	勝本数	順位
岐阜市	\	①	⑥	⑨	③				
大垣市	①	\	④	⑦	⑩				
各務原市	⑥	④	\	②	⑧				
関市	⑨	⑦	②	\	⑤				
瑞穂市	③	⑩	⑧	⑤	\				

※①～⑩は試合順序。

※記載例：○＝勝ち、△＝負け、勝本数／勝者数

【種目総合成績】

順位	1	2	3	4	5
都市名					
競技得点	5	4	3	2	1

第10回 岐阜県民スポーツ大会 空手道競技

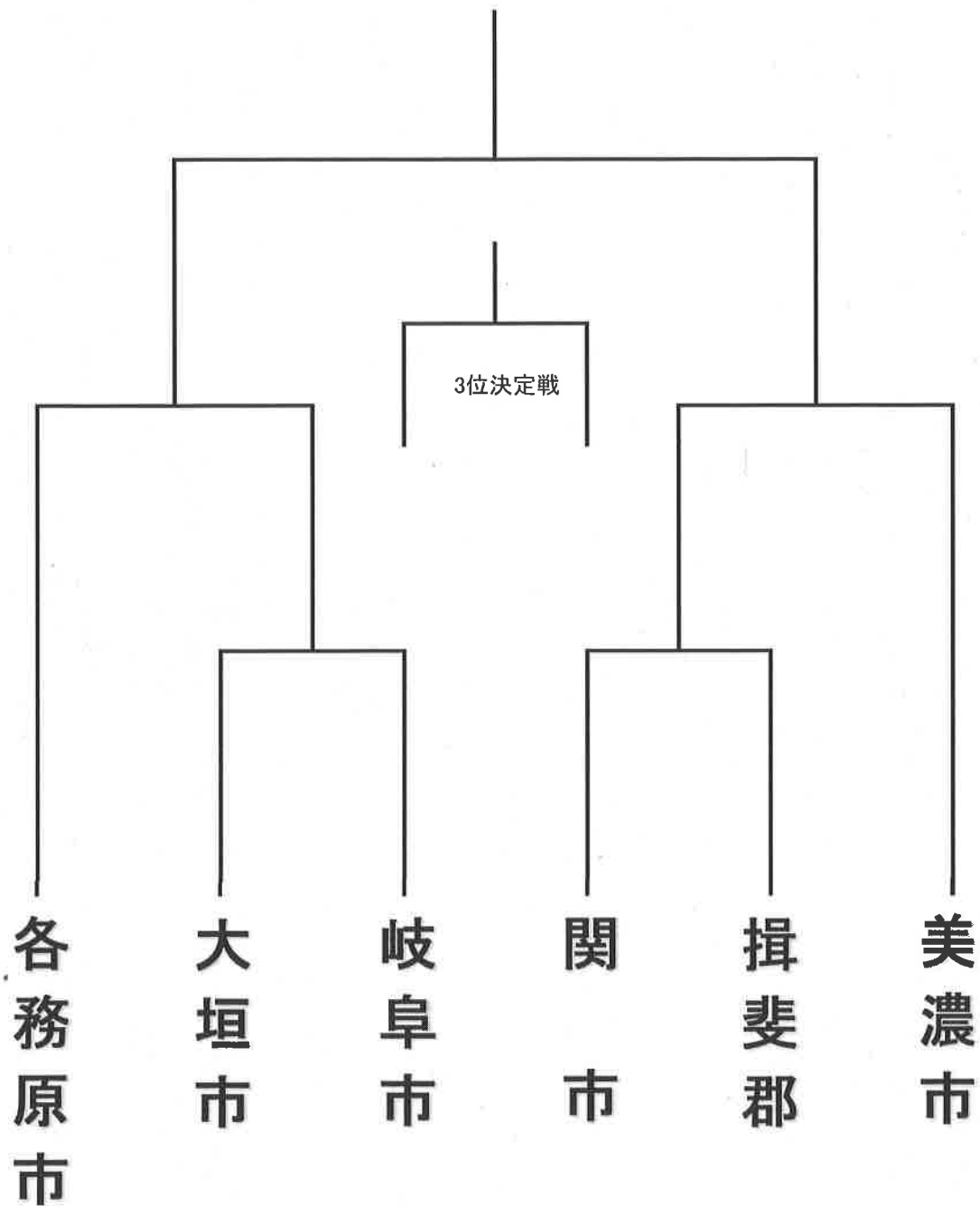

対 戦 表

男子の部 (600Kg) 決勝リーグ

No.	郡 市	チーム名	1	2	3	4	勝	敗	順位
1	大垣市	大垣選抜・男子	/						
2	美濃加茂市	リトルポパイ		/					
3	安八郡	ごうど			/				
4	不破郡	ニコニコ・ボンバース				/			

女子の部 (500Kg) 決勝リーグ

No.	郡 市	チーム名	1	2	3	勝	敗	順位
5	大垣市	大垣選抜・女子	/					
6	美濃加茂市	リトルオリーブ		/				
7	不破郡	魁レディース			/			

競 技 日 程

試合 No.	開始 時間	種 目	勝 敗	Lサイド		Rサイド		勝 敗	主審
1	10:00	男		大垣市	大垣選抜・男子	美濃加茂市	リトルポパイ		
2	10:05	男		安八郡	ごうど	不破郡	ニコニコ・ボンバース		
3	10:10	女		大垣市	大垣選抜・女子	美濃加茂市	リトルオリーブ		
4	10:15	男		大垣市	大垣選抜・男子	安八郡	ごうど		
5	10:20	男		美濃加茂市	リトルポパイ	不破郡	ニコニコ・ボンバース		
6	10:25	女		不破郡	魁レディース	大垣市	大垣選抜・女子		
7	10:30	男		不破郡	ニコニコ・ボンバース	大垣市	大垣選抜・男子		
8	10:35	男		安八郡	ごうど	美濃加茂市	リトルポパイ		
9	10:40	女		美濃加茂市	リトルオリーブ	不破郡	魁レディース		
10	10:45	男		美濃加茂市	リトルポパイ	大垣市	大垣選抜・男子		
11	10:50	男		不破郡	ニコニコ・ボンバース	安八郡	ごうど		
12	10:55	女		美濃加茂市	リトルオリーブ	大垣市	大垣選抜・女子		
13	11:00	男		安八郡	ごうど	大垣市	大垣選抜・男子		
14	11:05	男		不破郡	ニコニコ・ボンバース	美濃加茂市	リトルポパイ		
15	11:10	女		大垣市	大垣選抜・女子	不破郡	魁レディース		
16	11:15	男		大垣市	大垣選抜・男子	不破郡	ニコニコ・ボンバース		
17	11:20	男		美濃加茂市	リトルポパイ	安八郡	ごうど		
18	11:25	女		不破郡	魁レディース	美濃加茂市	リトルオリーブ		

